

# 男子1部ダブルス (1MD)

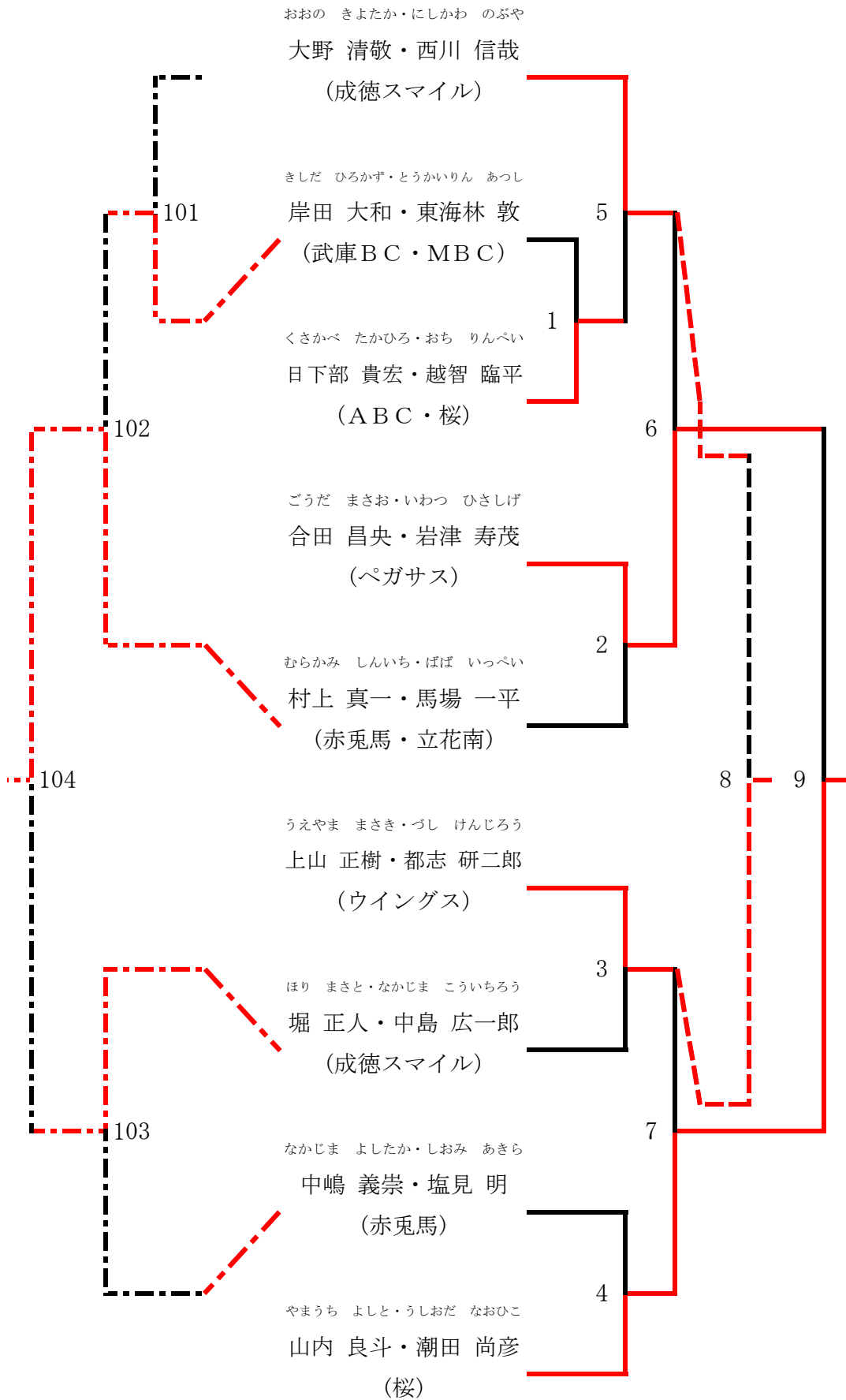

# 男子2部ダブルス (2MD)

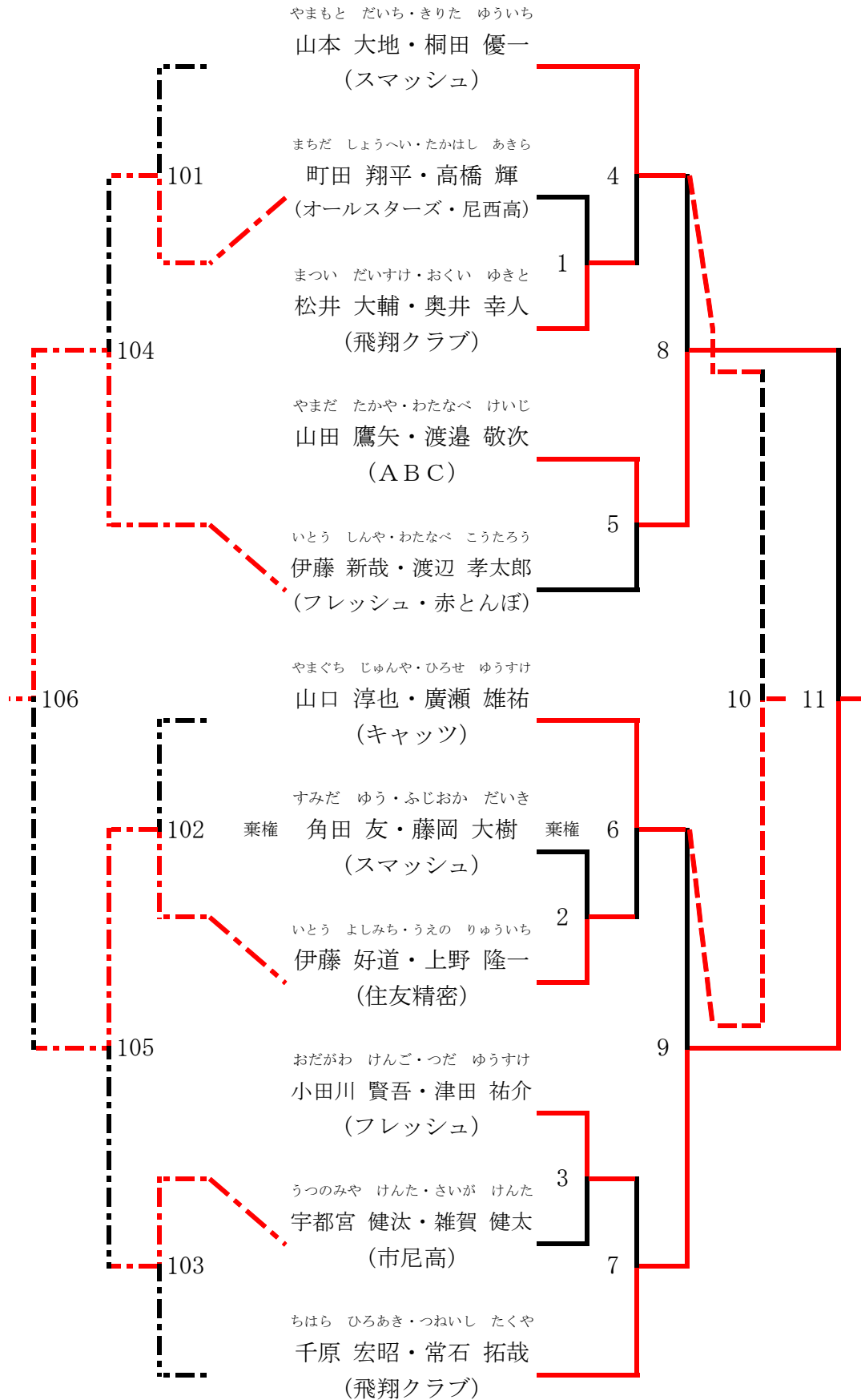

# 男子3部ダブルス (3MD)

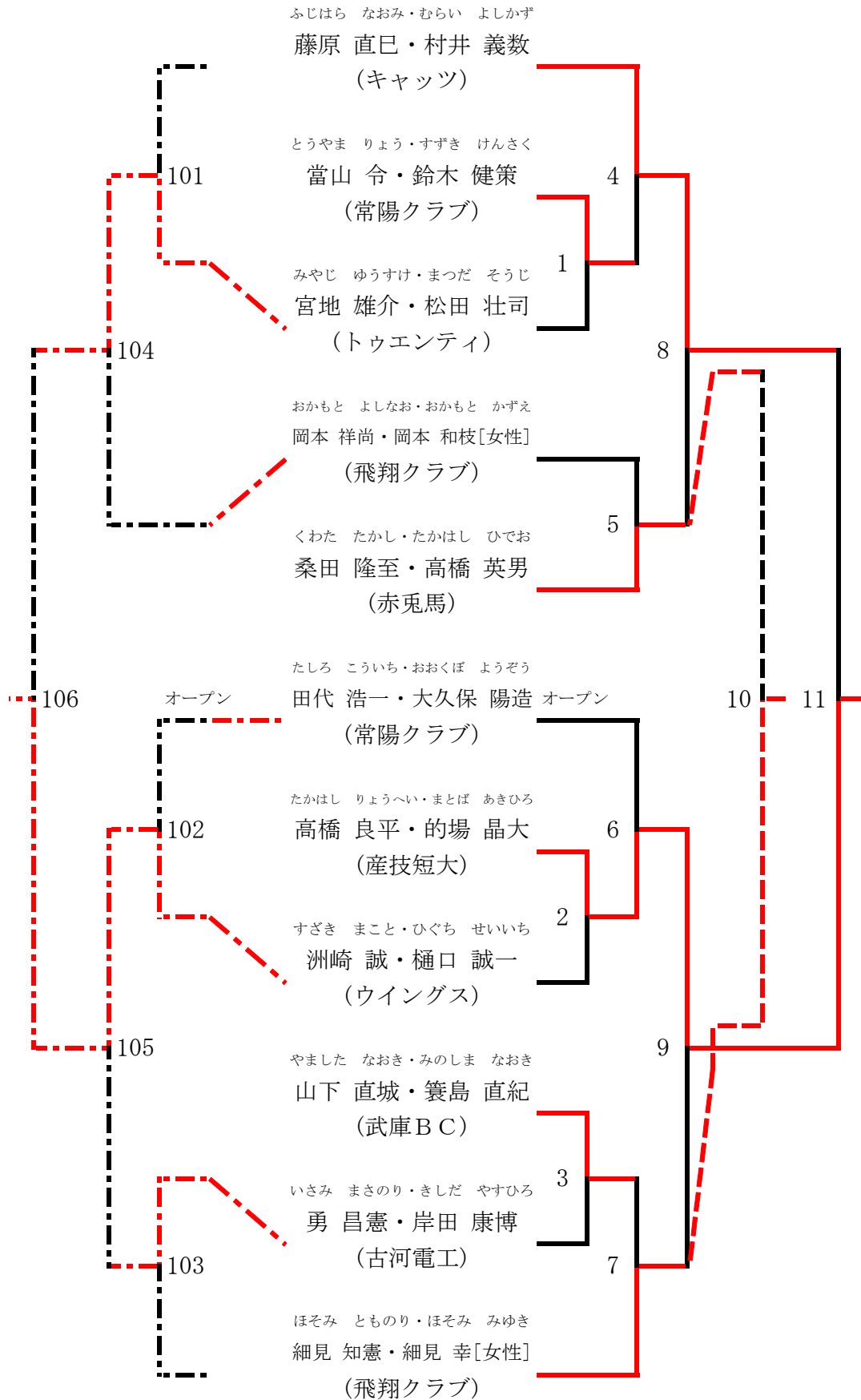

# 男子4部ダブルス (4MD)

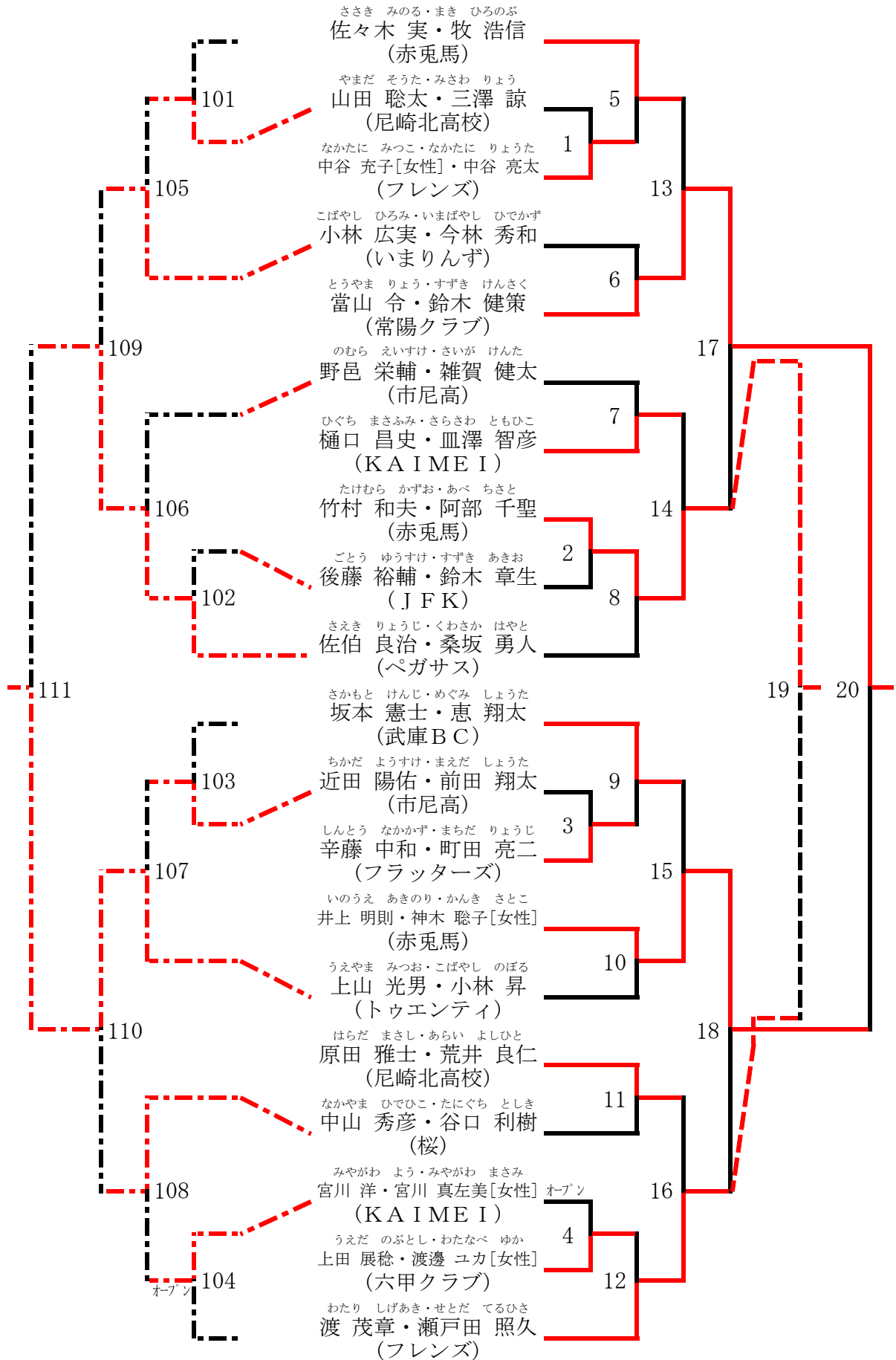

# 男子5部ダブルス (5MD)

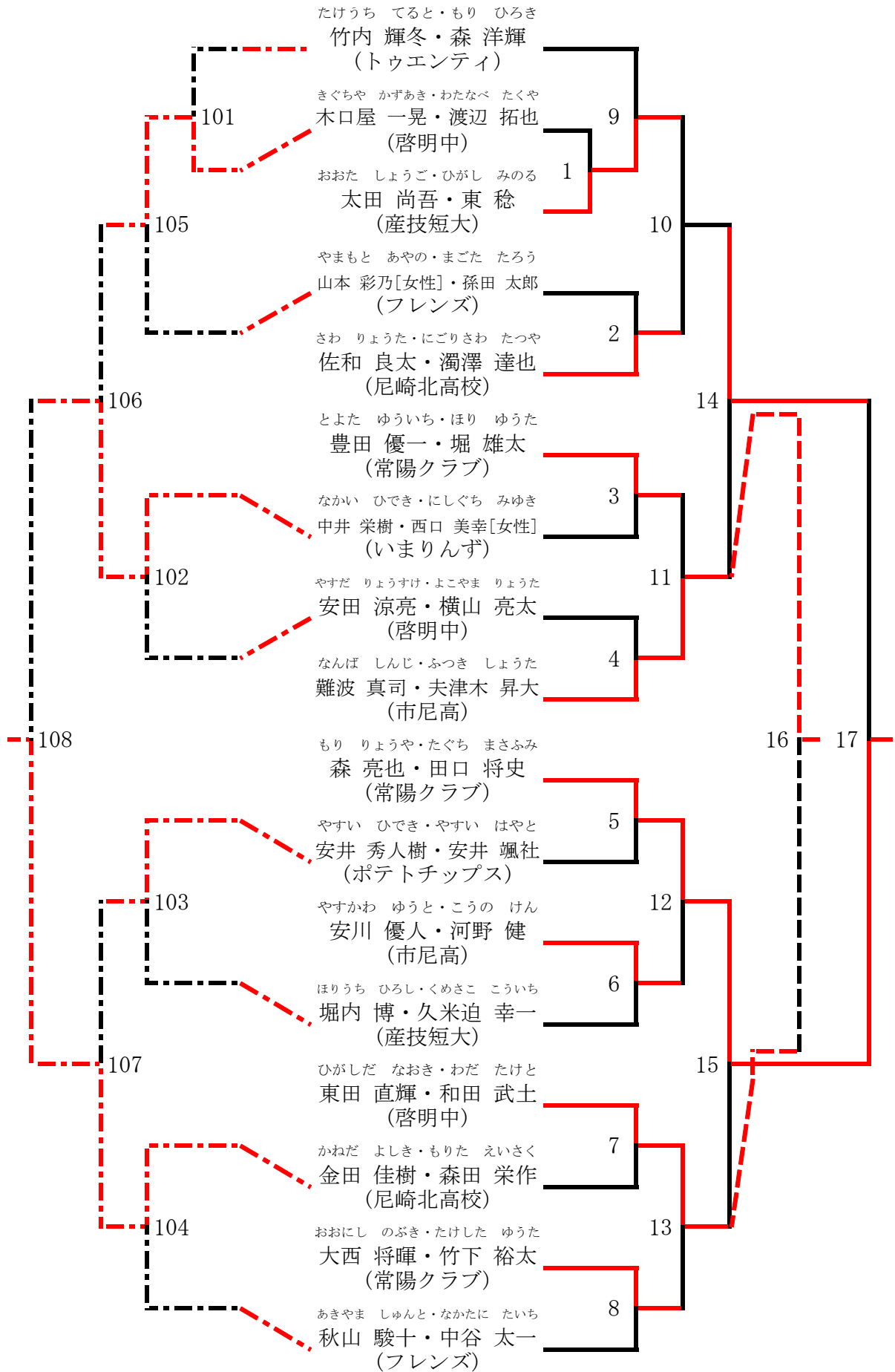

# 女子1部ダブルス (1LD)

やまうち なおこ・いけだ しゅうこ

山内 直子・池田 周子

(桜)

にたんだ くみこ・つづき ゆきこ

二丹田 久美子・都築 由季子

(ウイングス)

もりやま みわこ・いりえ みずほ

森山 美和子・入江 美寿穂

(大阪チタニウム・グリーンピース)

おおにし みどり・ひらなか みちこ

大西 みどり・平中 路子

(ウイングス)

なかしま ひとみ・ひだ まゆみ

棄権 中島 ひとみ・飛弾 真由美

(成徳スマイル)

あずま かずえ・しばた えつこ

東 和恵・柴田 悦子

(キャッツ)

なかい かよ・もりが ひさこ

中井 佳代・森賀 久子

(桜・碧嶺クラブ)

うえやま あずみ・やまもと えりか

上山 あずみ・山本 えりか

(ウイングス)

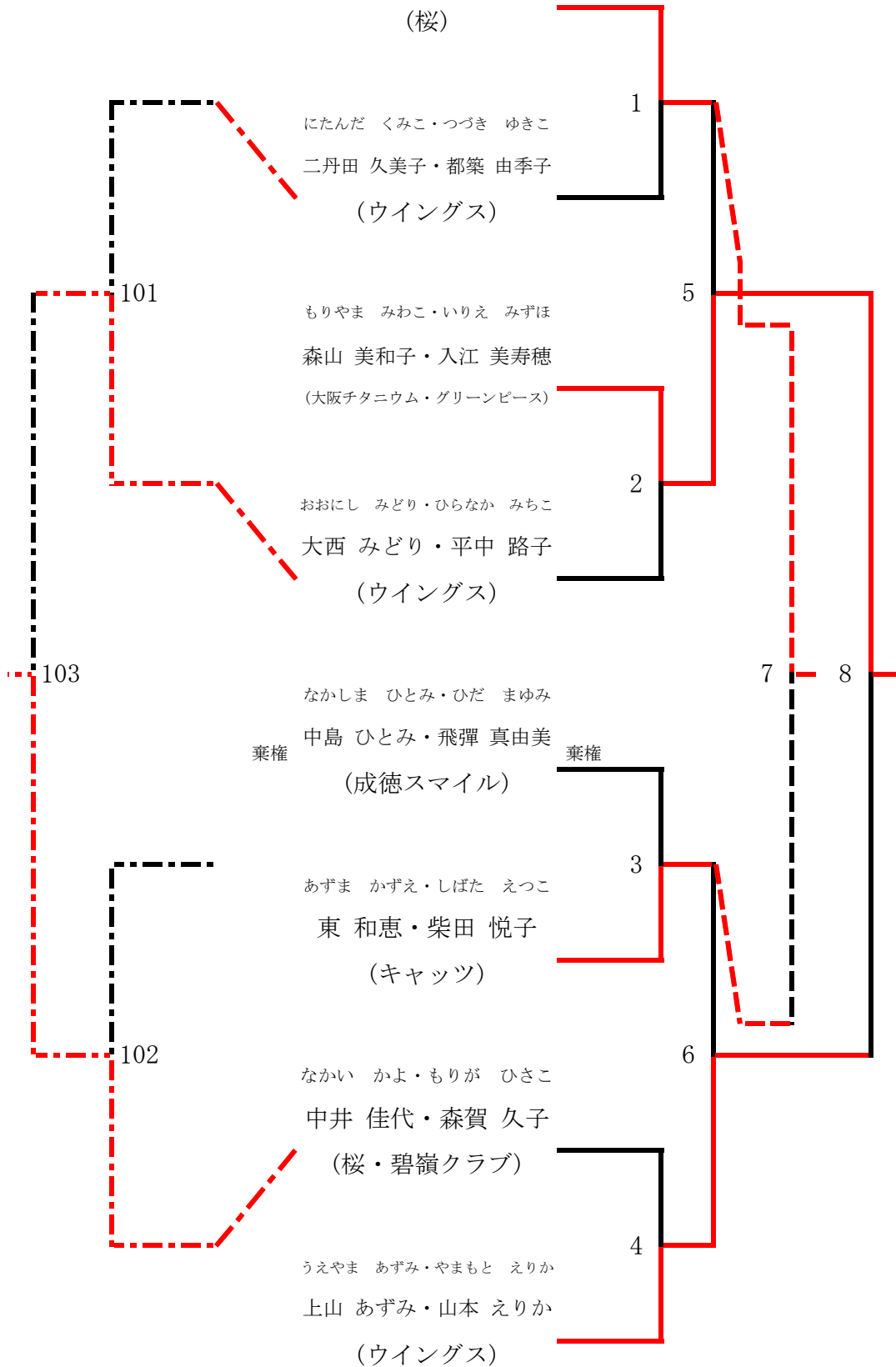

# 女子2部ダブルス (2LD)

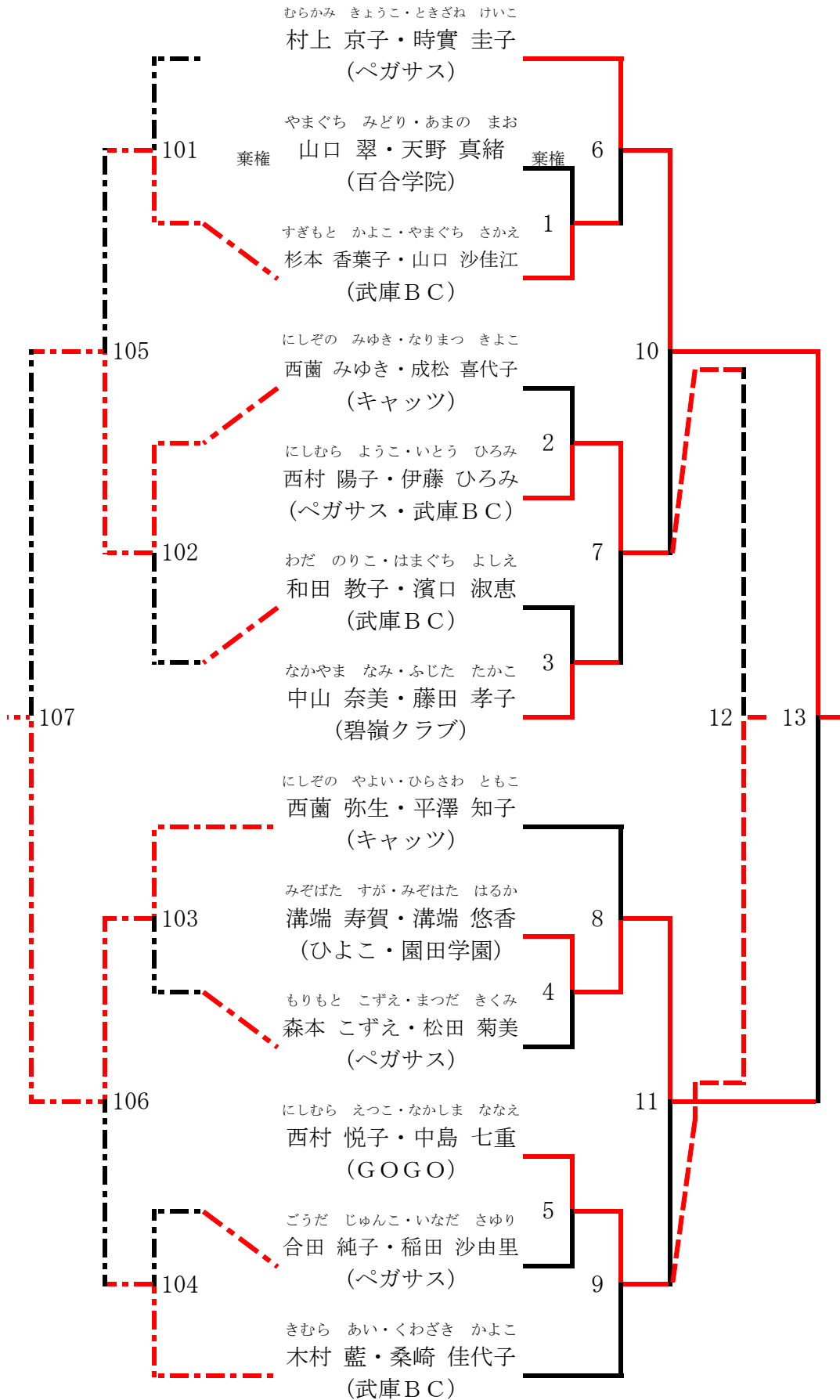

# 女子3部ダブルス (3LD)

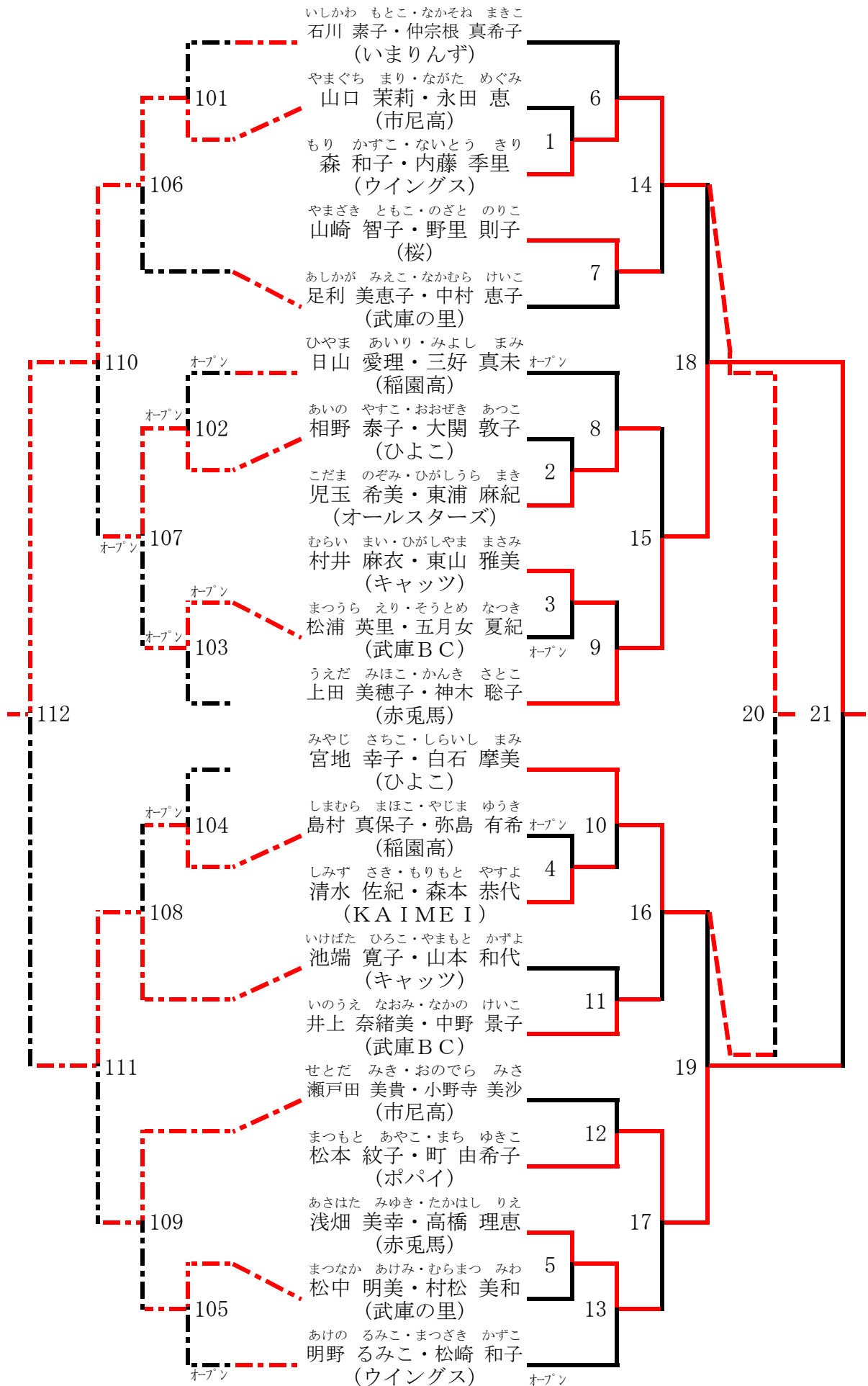



# 女子4部ダブルス (4LD) 1/2

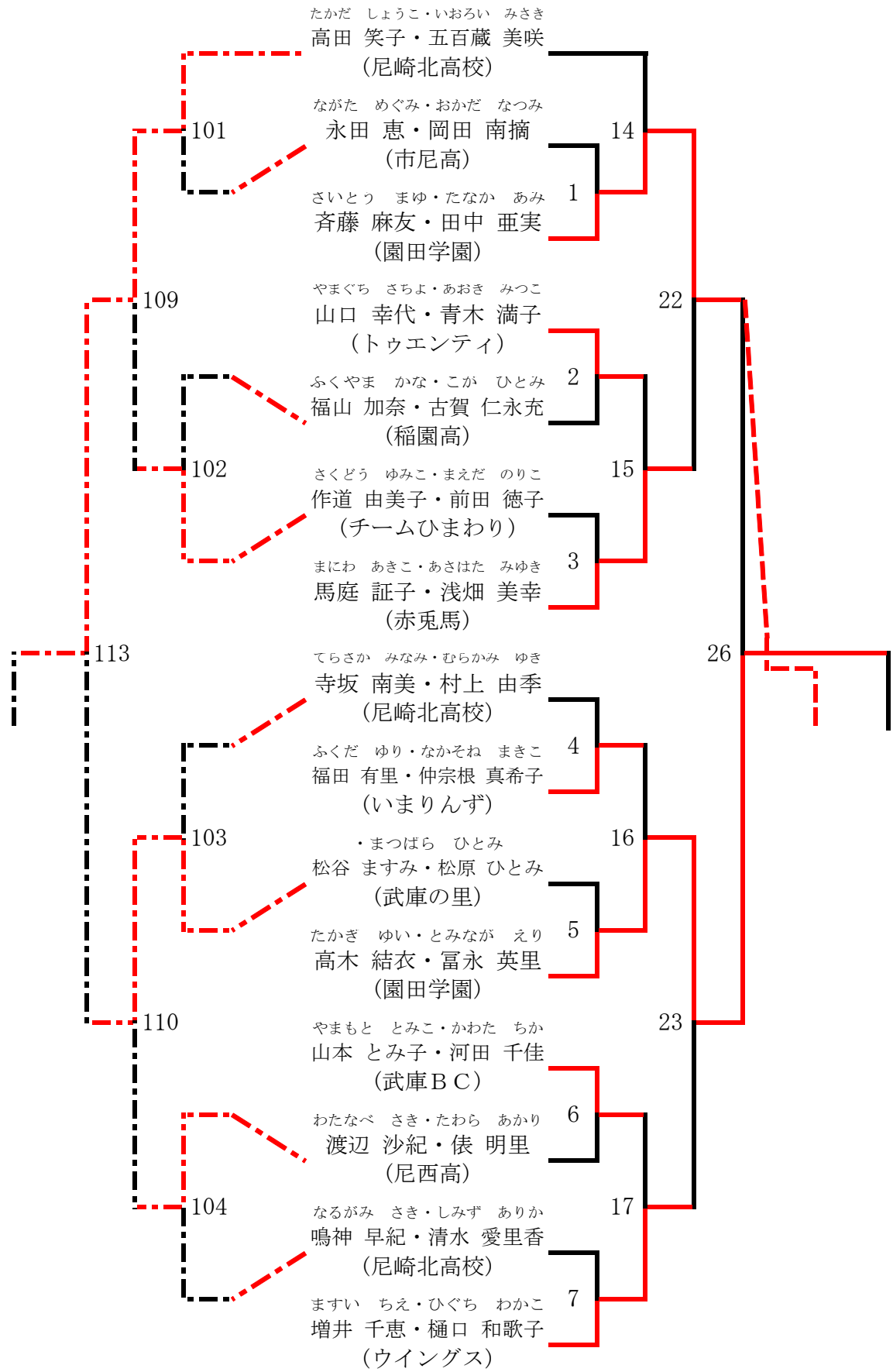

# 女子4部ダブルス (4LD) 2/2

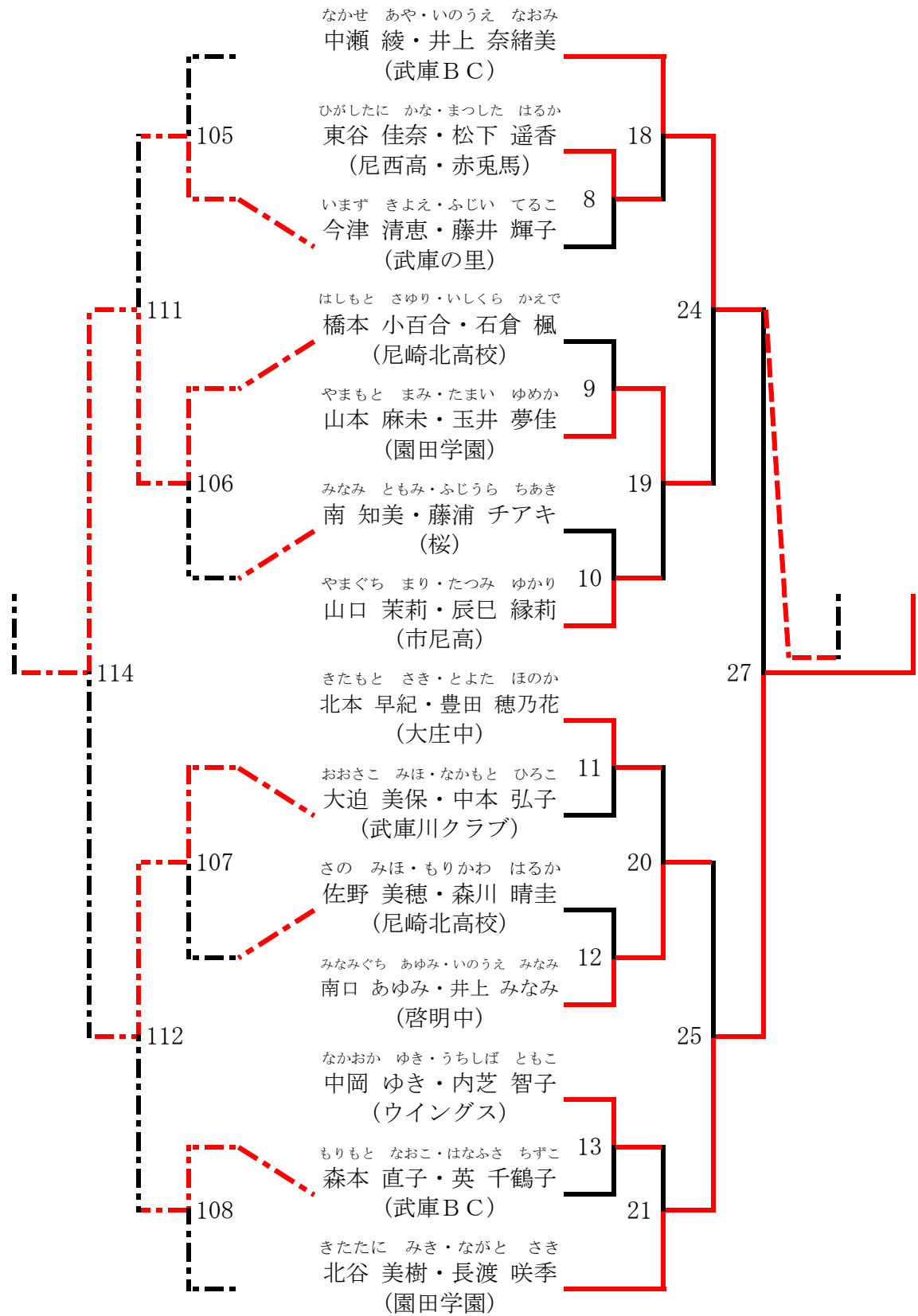

# 女子5部ダブルス (5LD) 1/2

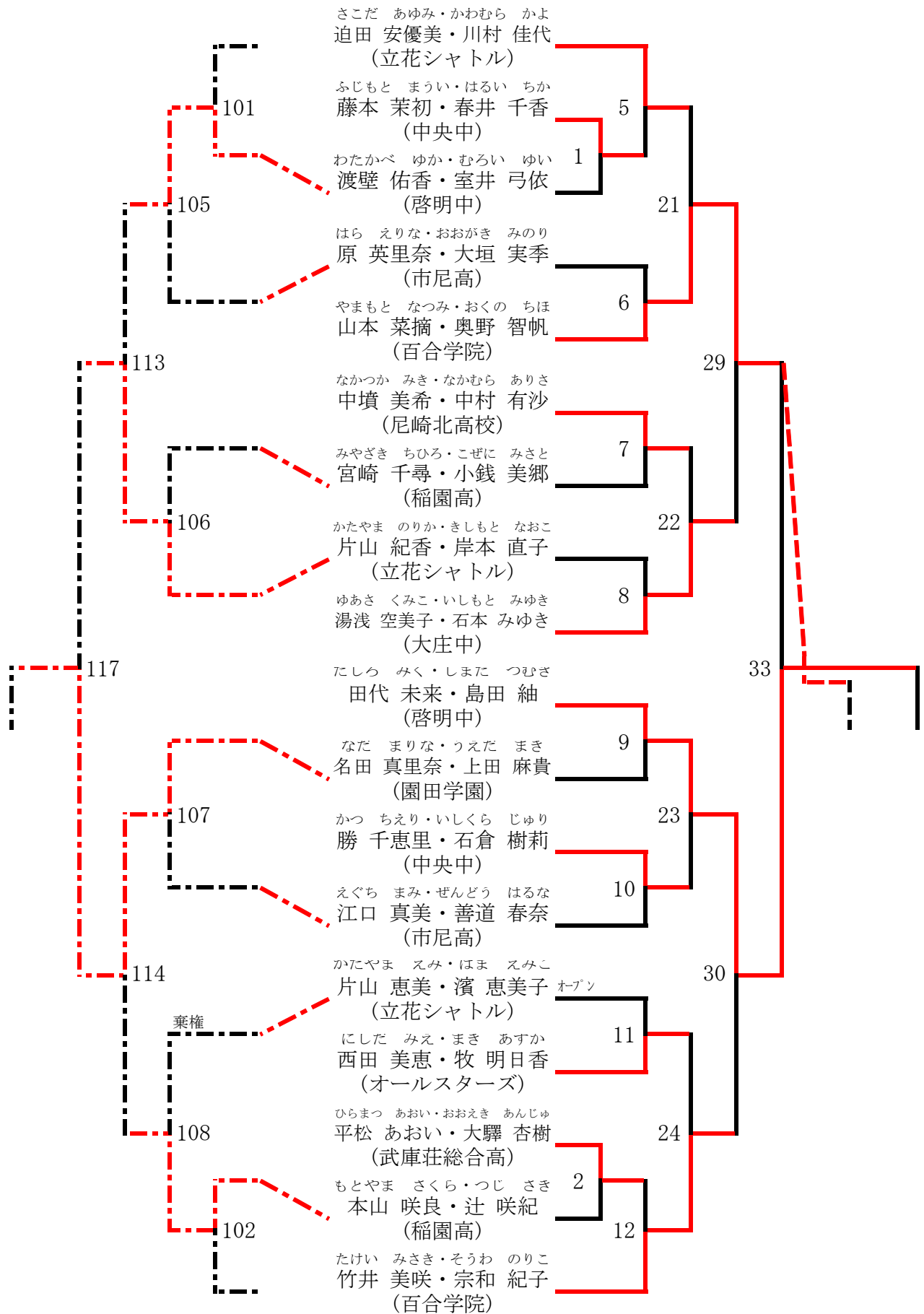

# 女子5部ダブルス (5LD) 2/2

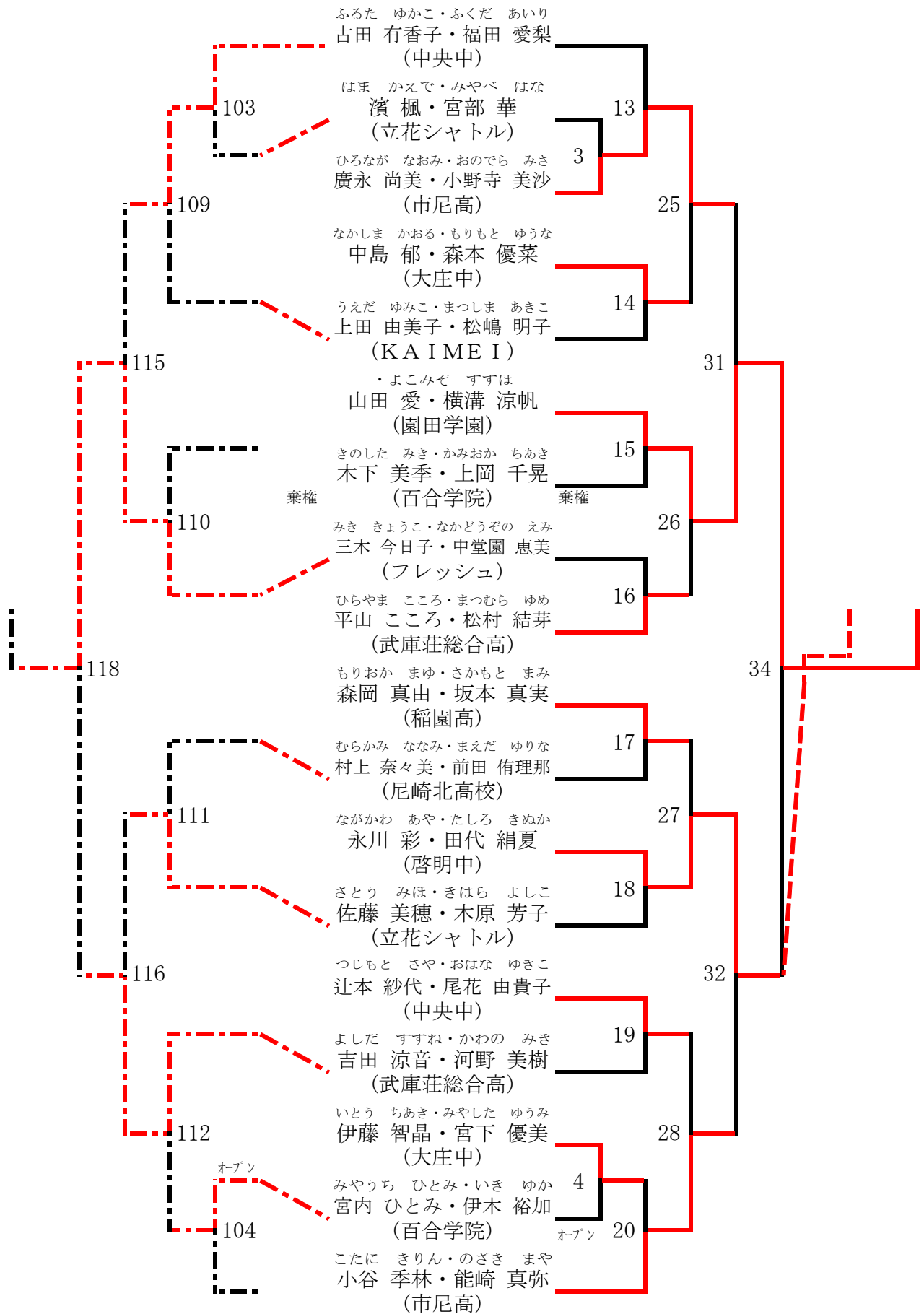

## 女子4部ダブルス（4LD） 敢闘賞決定・3位決定・決勝戦

### 敢闘賞決定戦

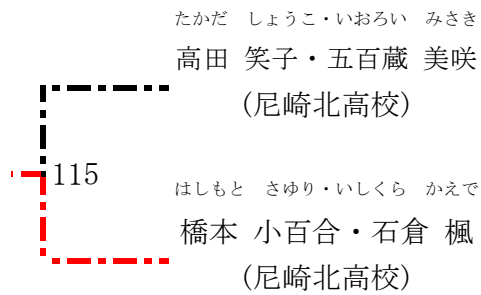

### 決勝・3位決定戦

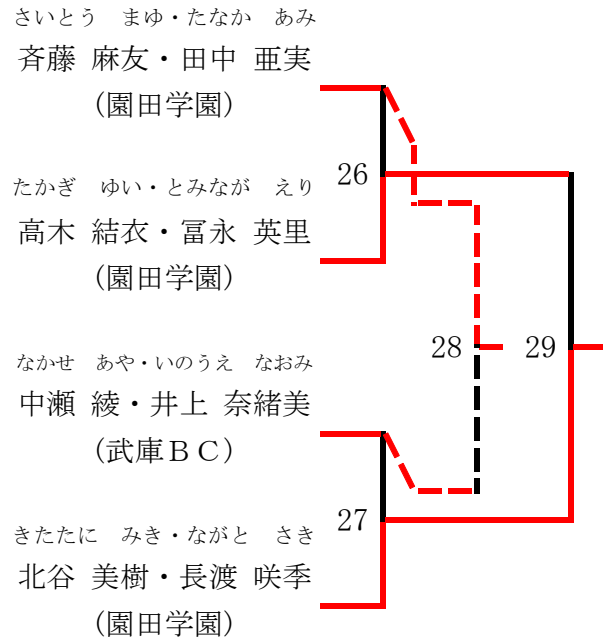

## 女子5部ダブルス（5LD） 3位決定・決勝戦

### 敢闘賞決定戦

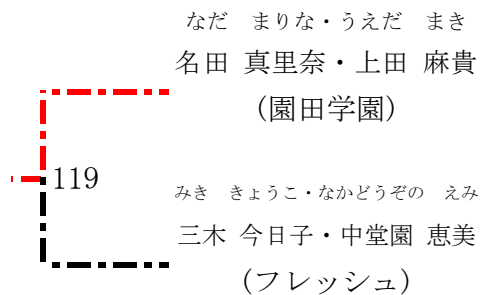

### 決勝・3位決定戦

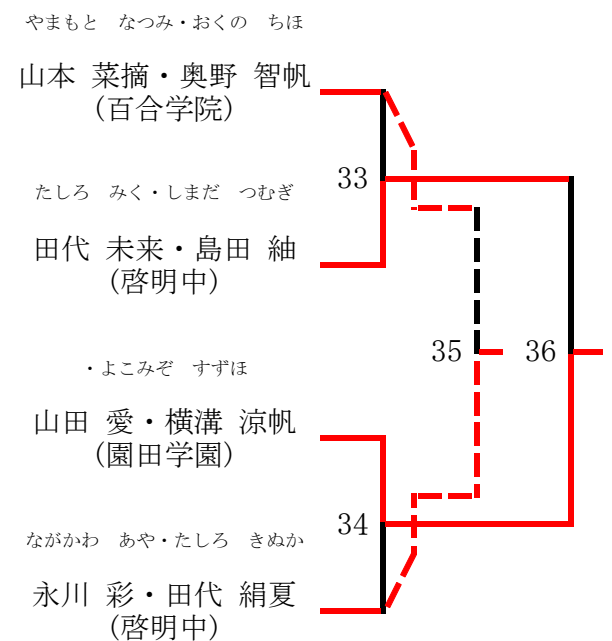

# 男子1部シングルス (1MS)

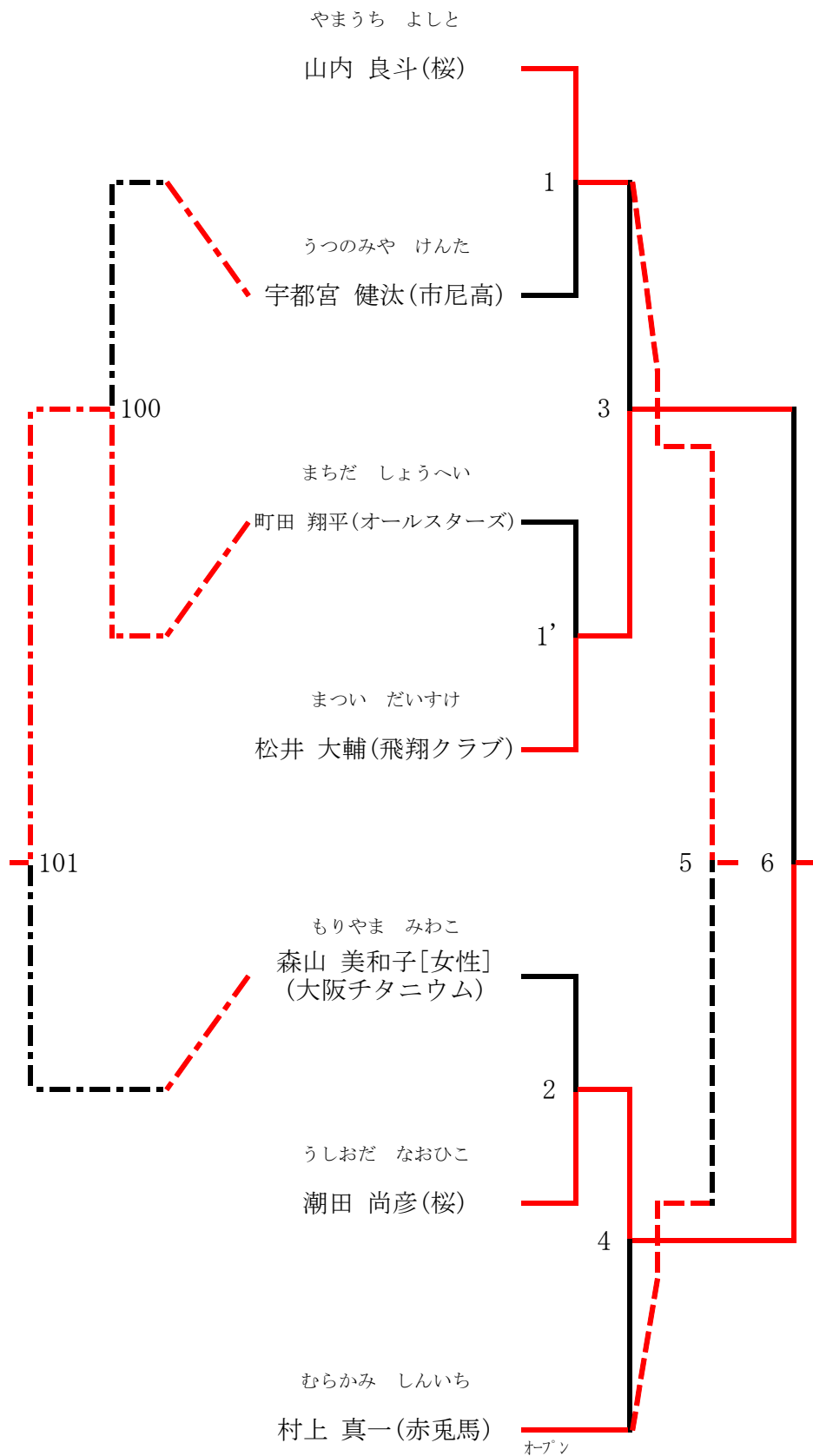

# 男子2部シングルス (2MS)

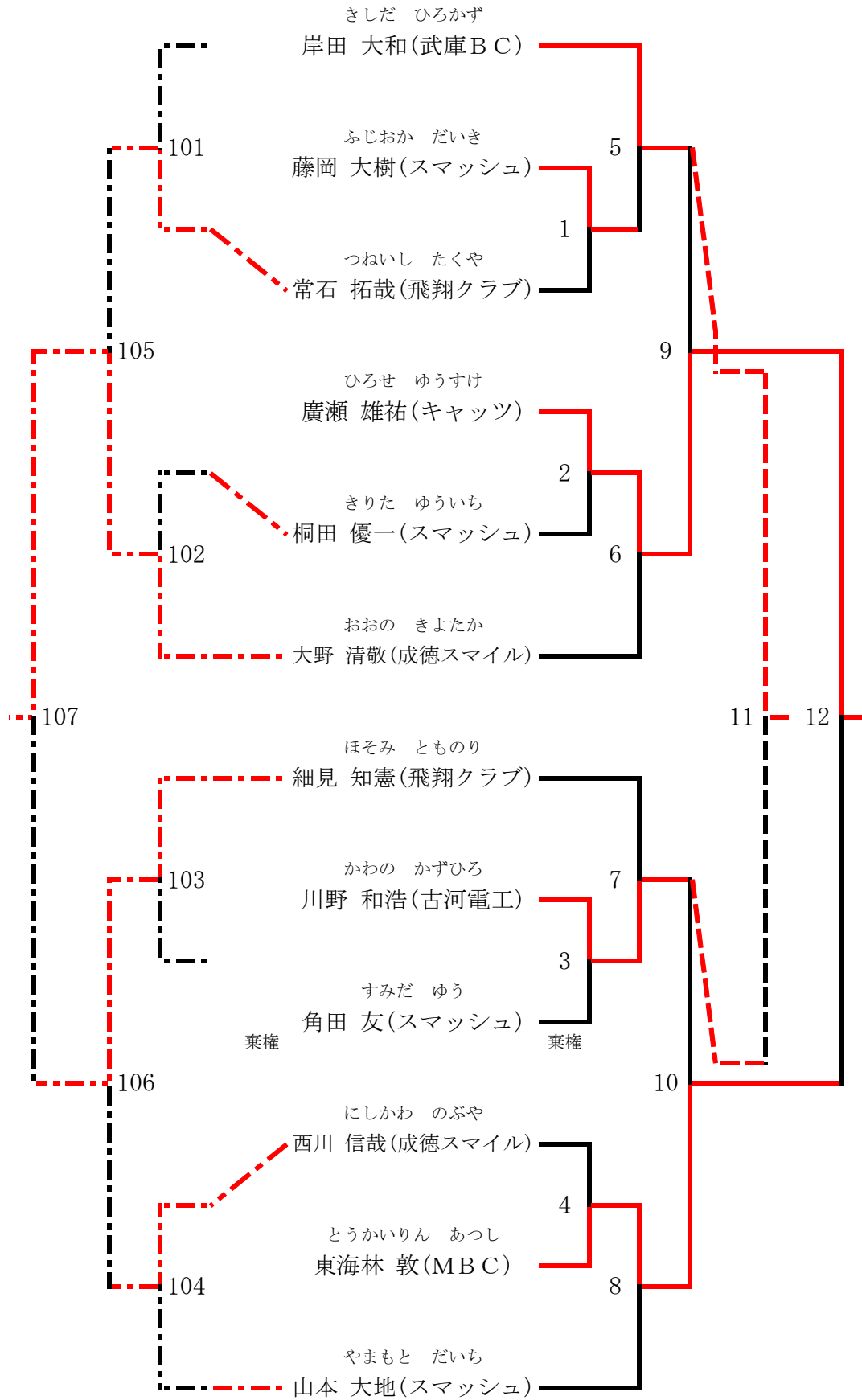

# 男子3部シングルス (3MS)

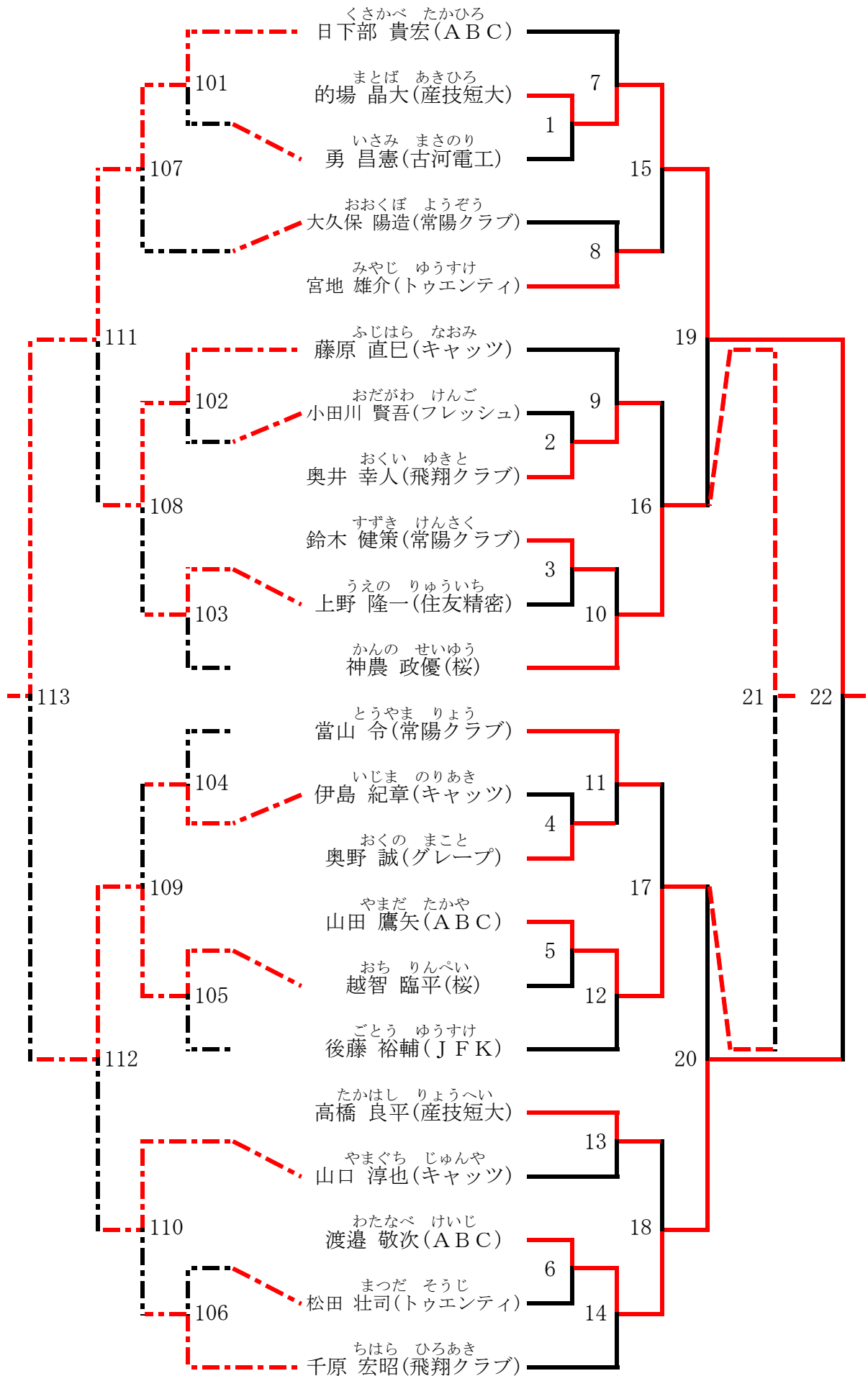



# 男子4部シングルス (4MS)

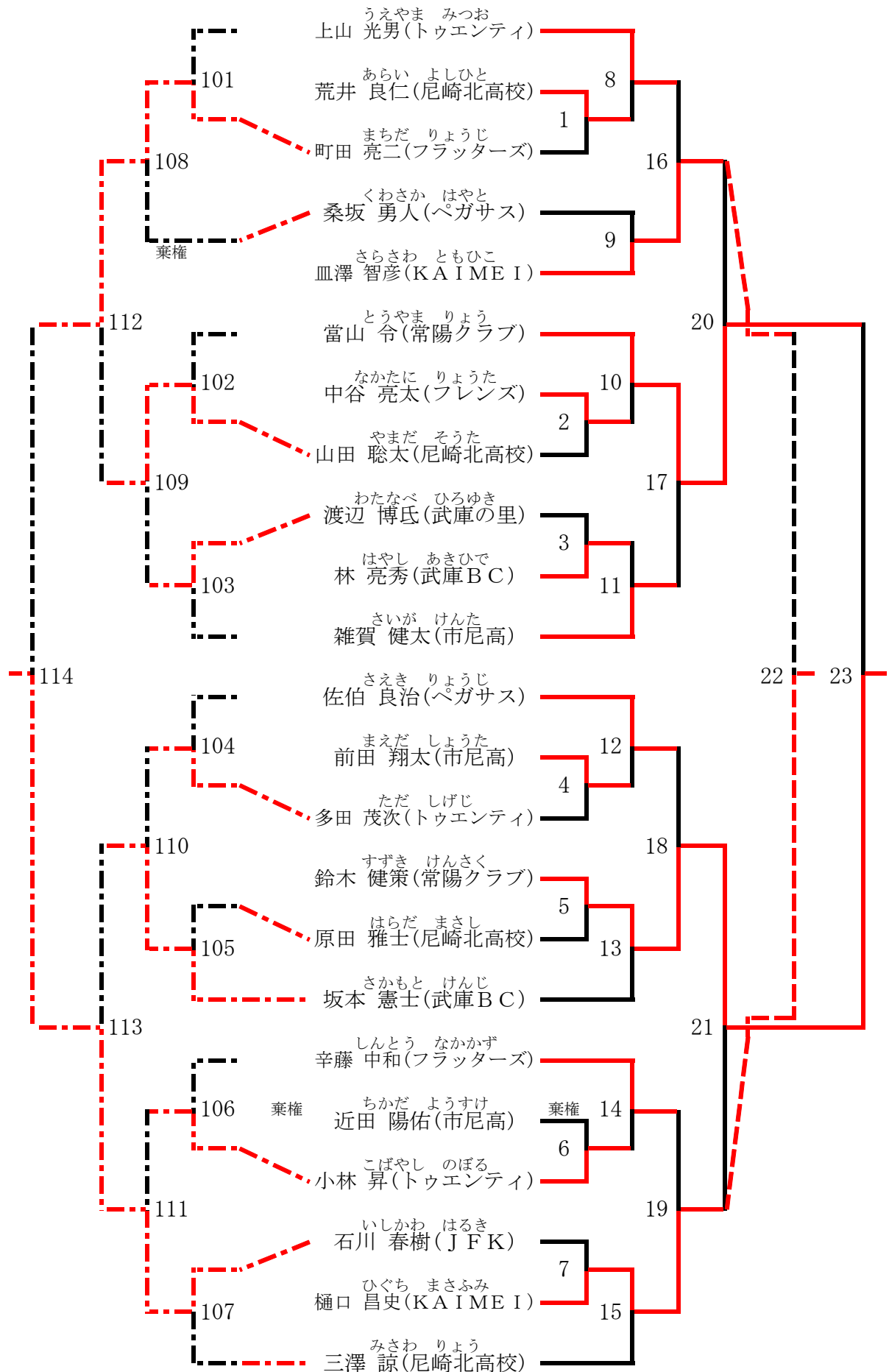

# 男子5部シングルス (5MS) 敢闘賞決定・3位決定・決勝戦

敢闘賞決定戦

決勝・3位決定戦

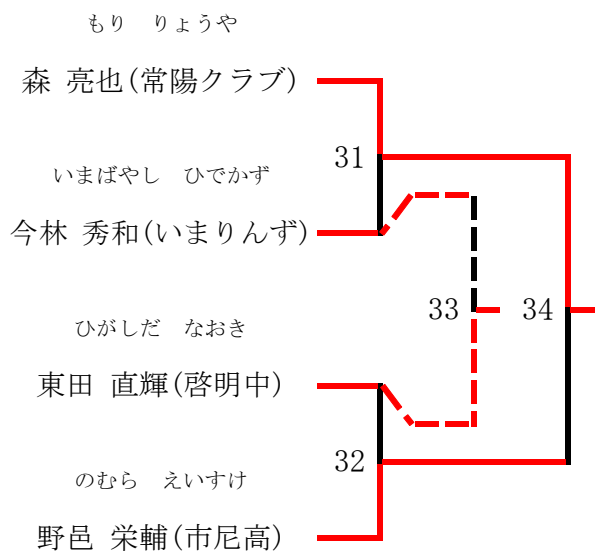
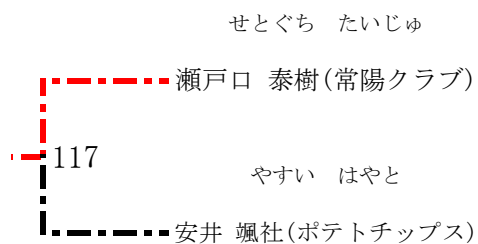

# 男子5部シングルス (5MS) 1 / 2

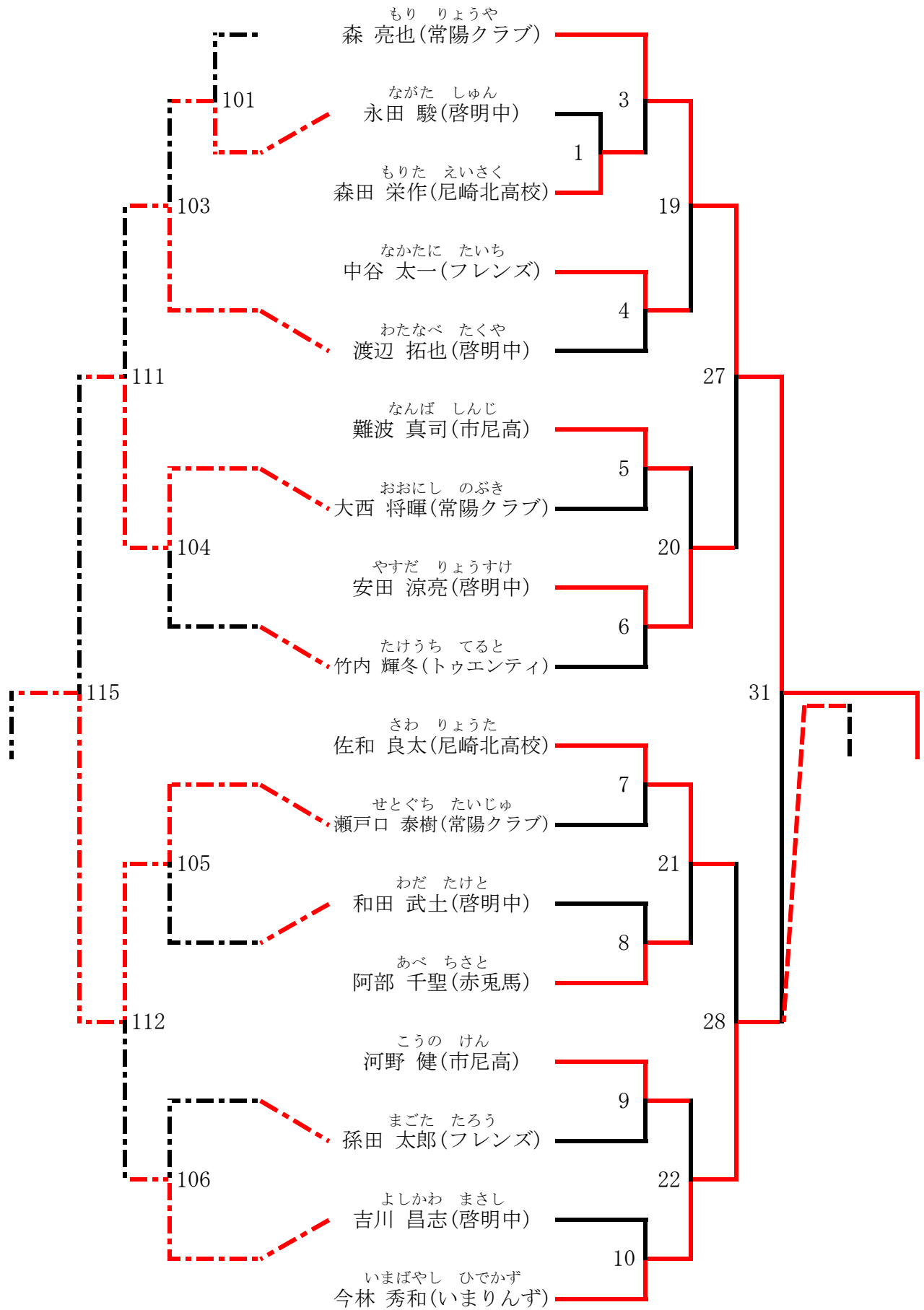

# 男子5部シングルス (5MS) 2 / 2

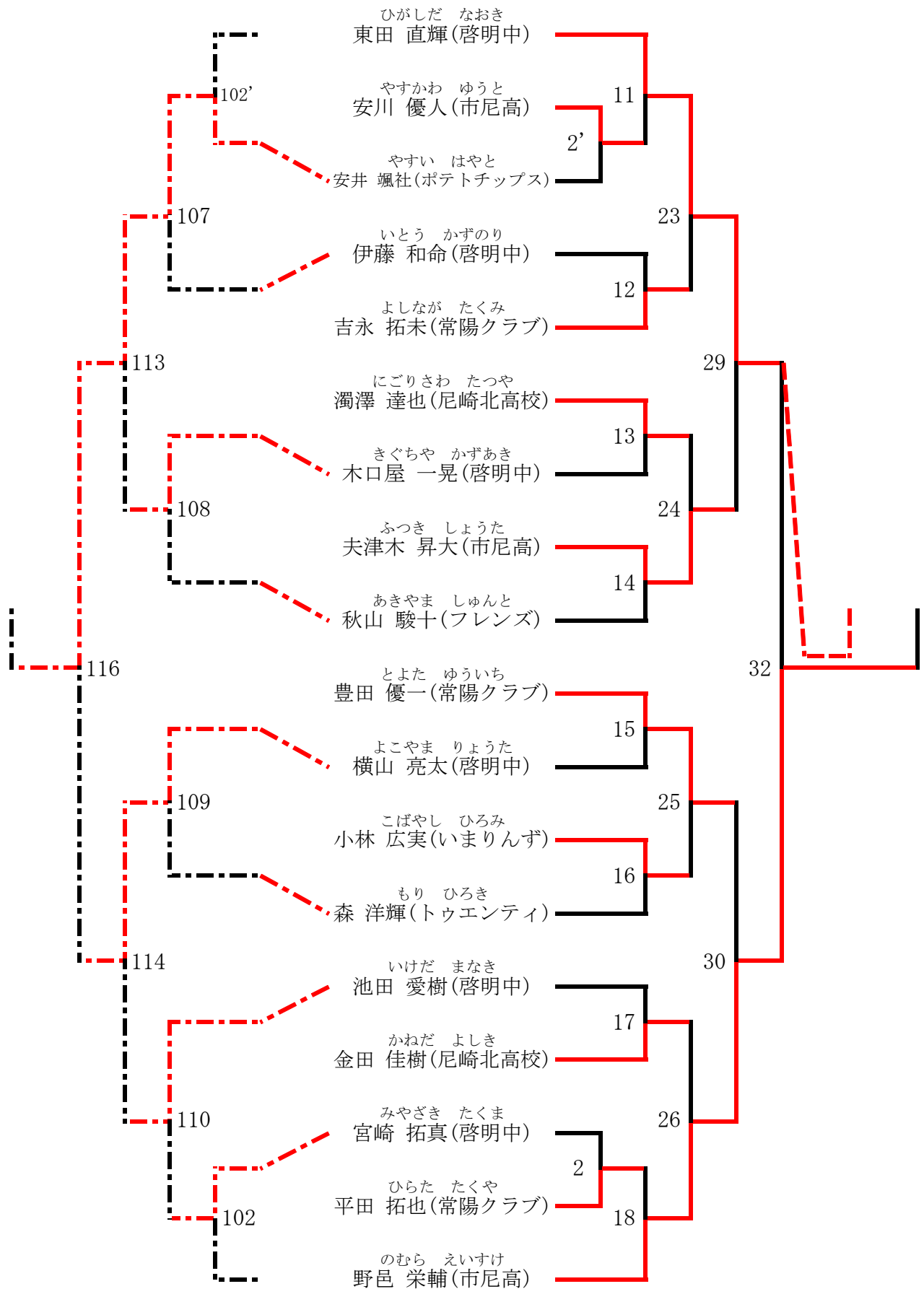

# 女子1部シングルス (1 L S)

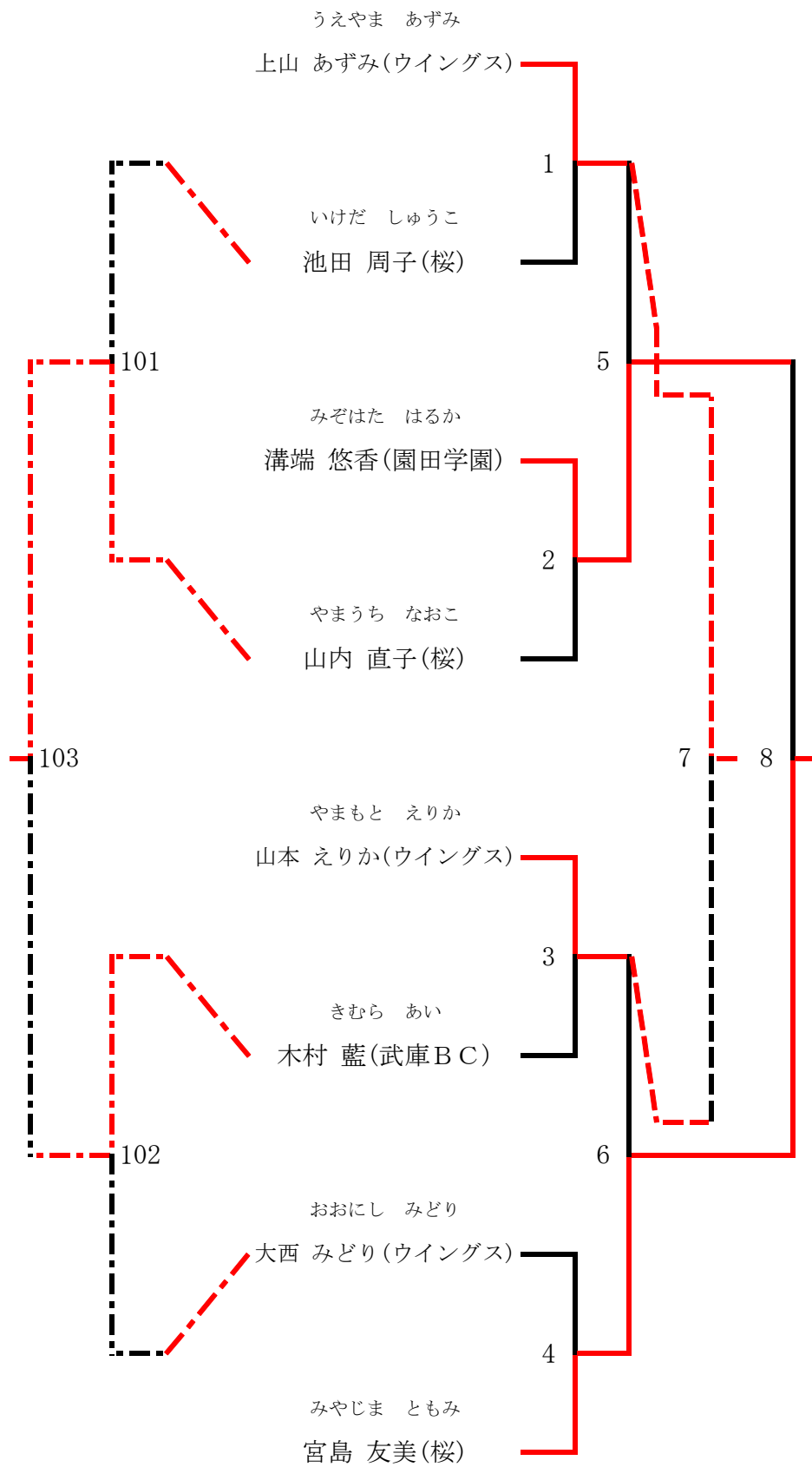

# 女子2部シングルス (2LS)

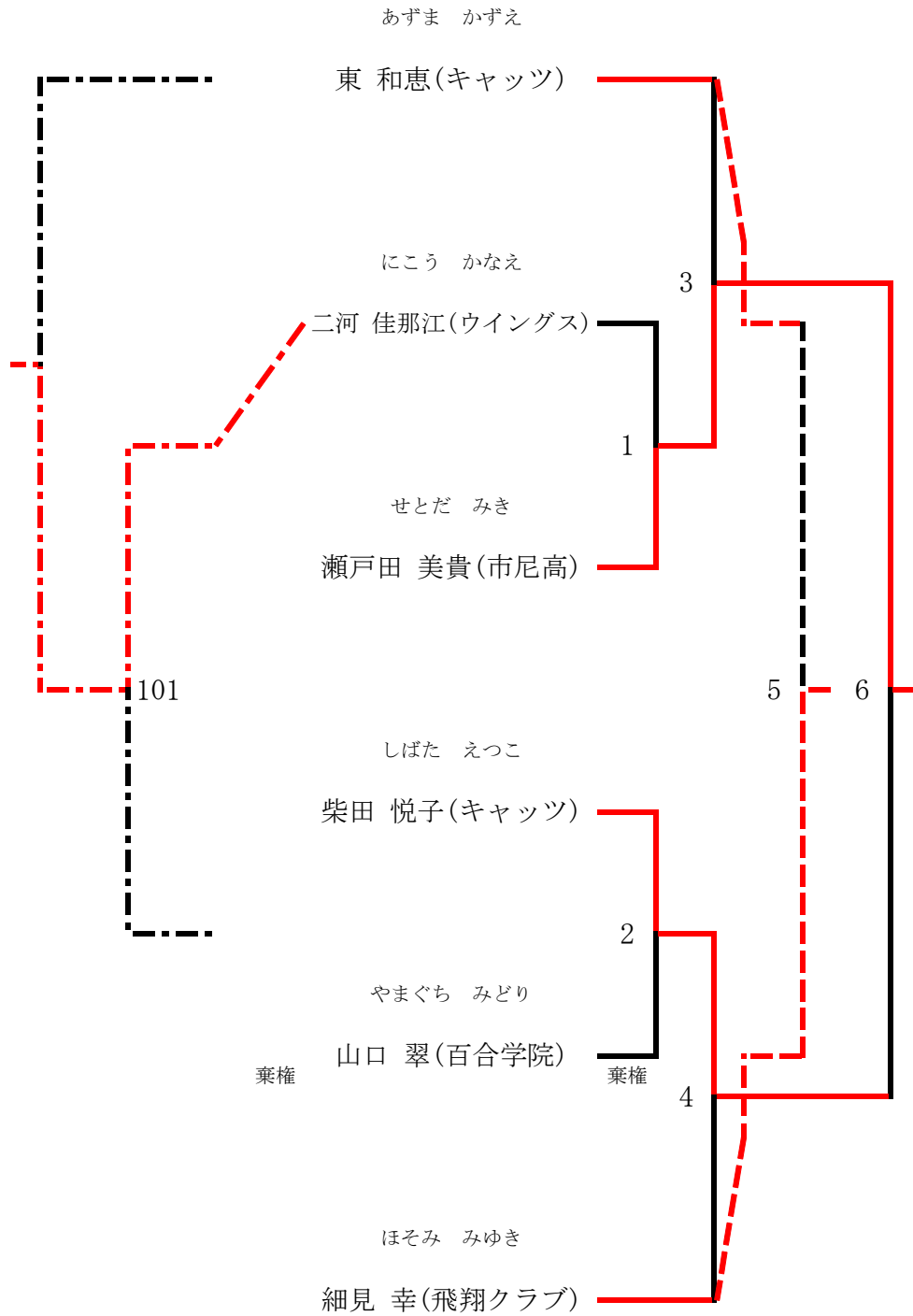

# 女子3部シングルス (3LS)

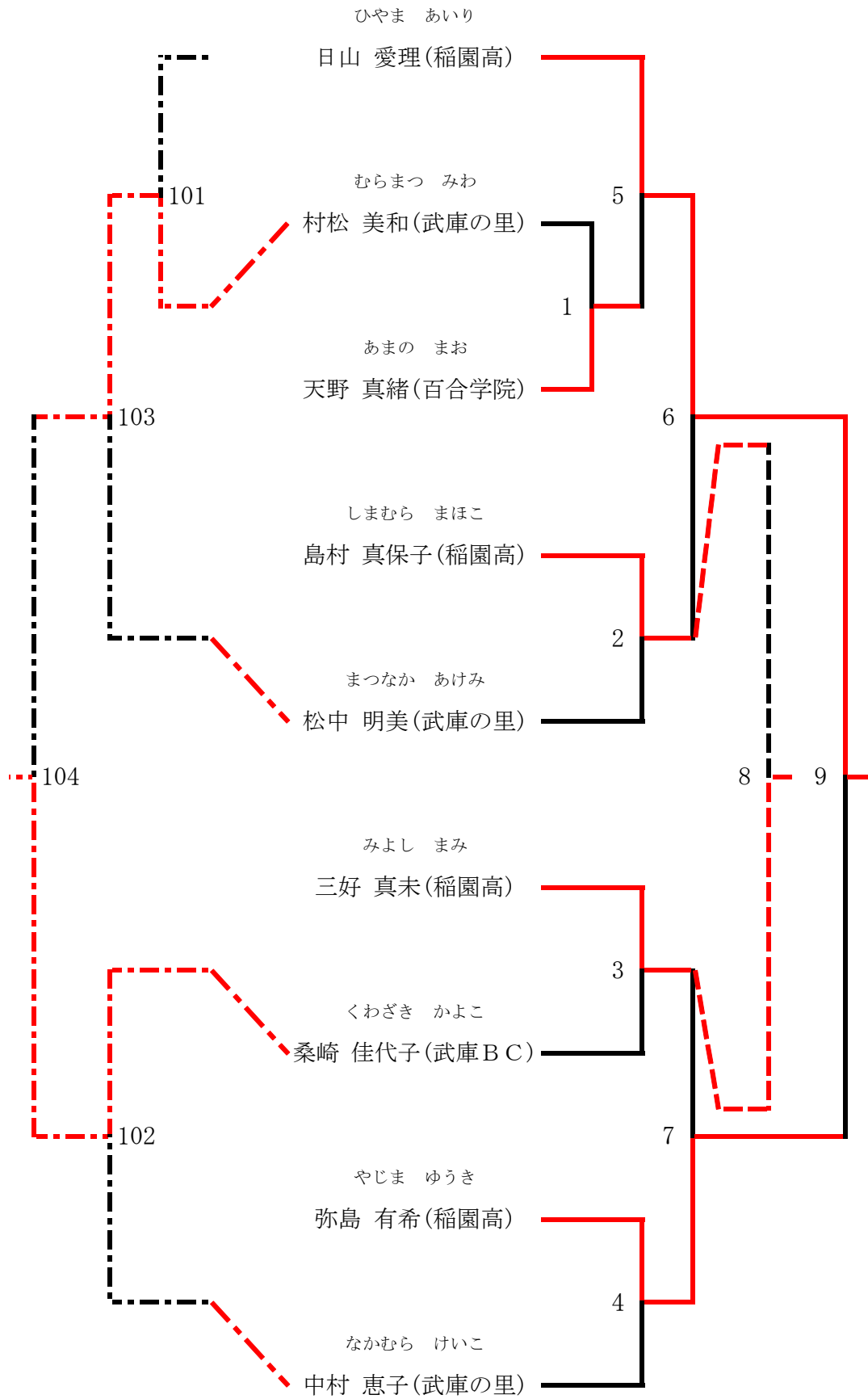

## 女子4部シングルス (4 L S) 敢闘賞決定・3位決定・決勝戦

敢闘賞決定戦

決勝・3位決定戦

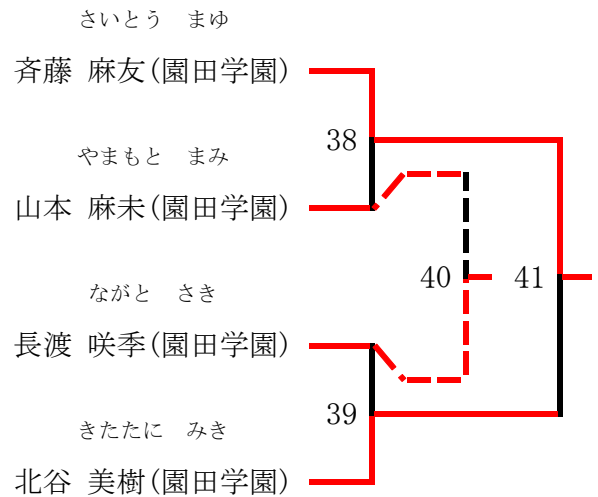
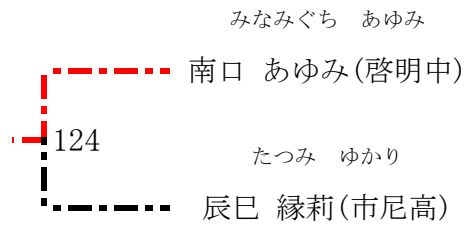

## 女子5部シングルス (5 L S) 敢闘賞決定・3位決定・決勝戦

敢闘賞決定戦

決勝・3位決定戦

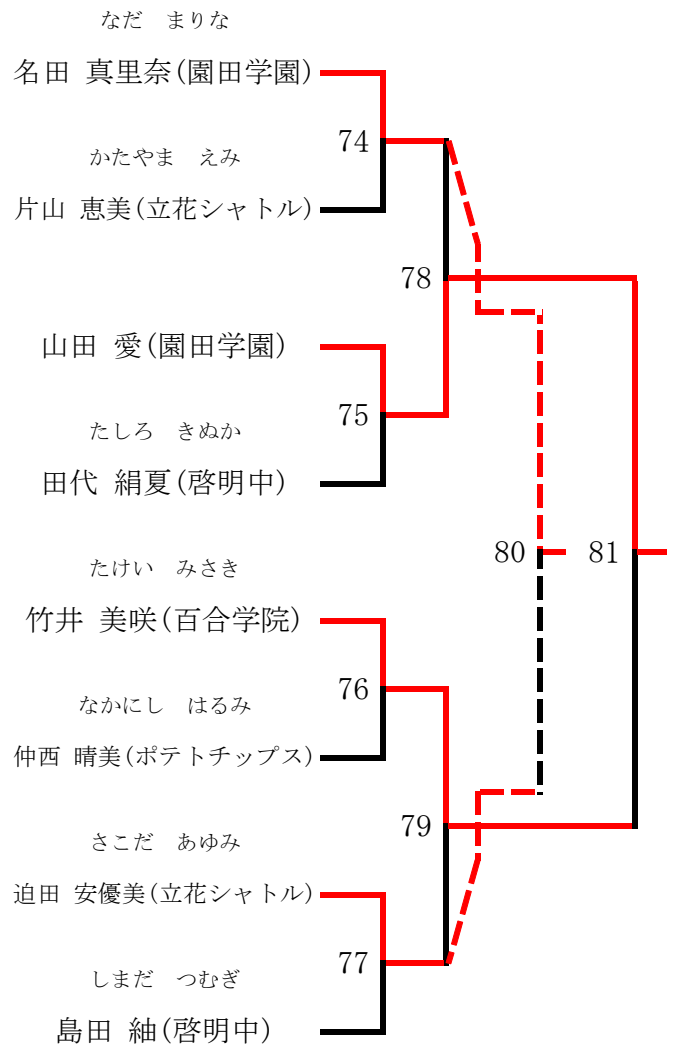



# 女子4部シングルス (4LS) 1/2

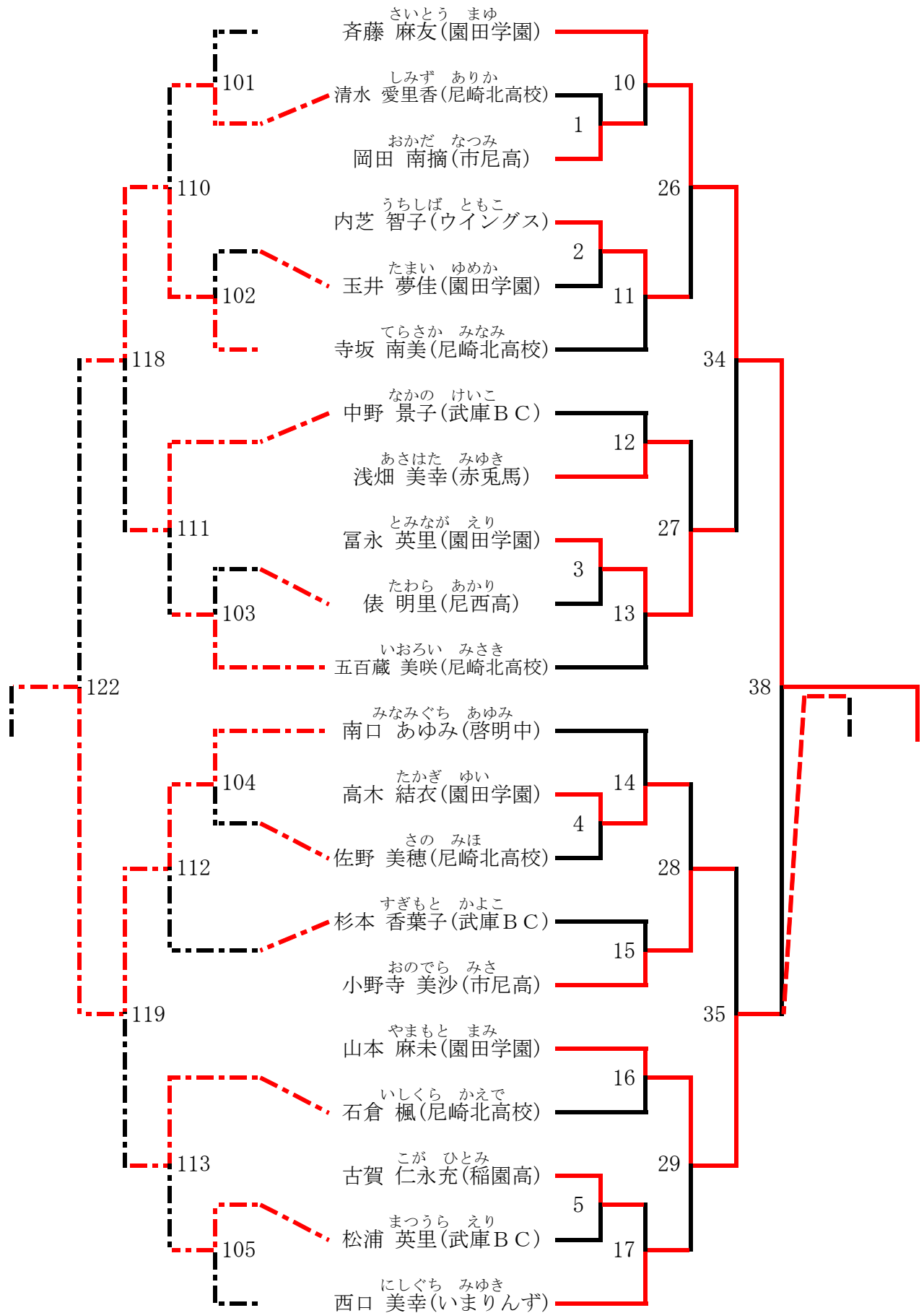

# 女子4部シングルス (4LS) 2/2

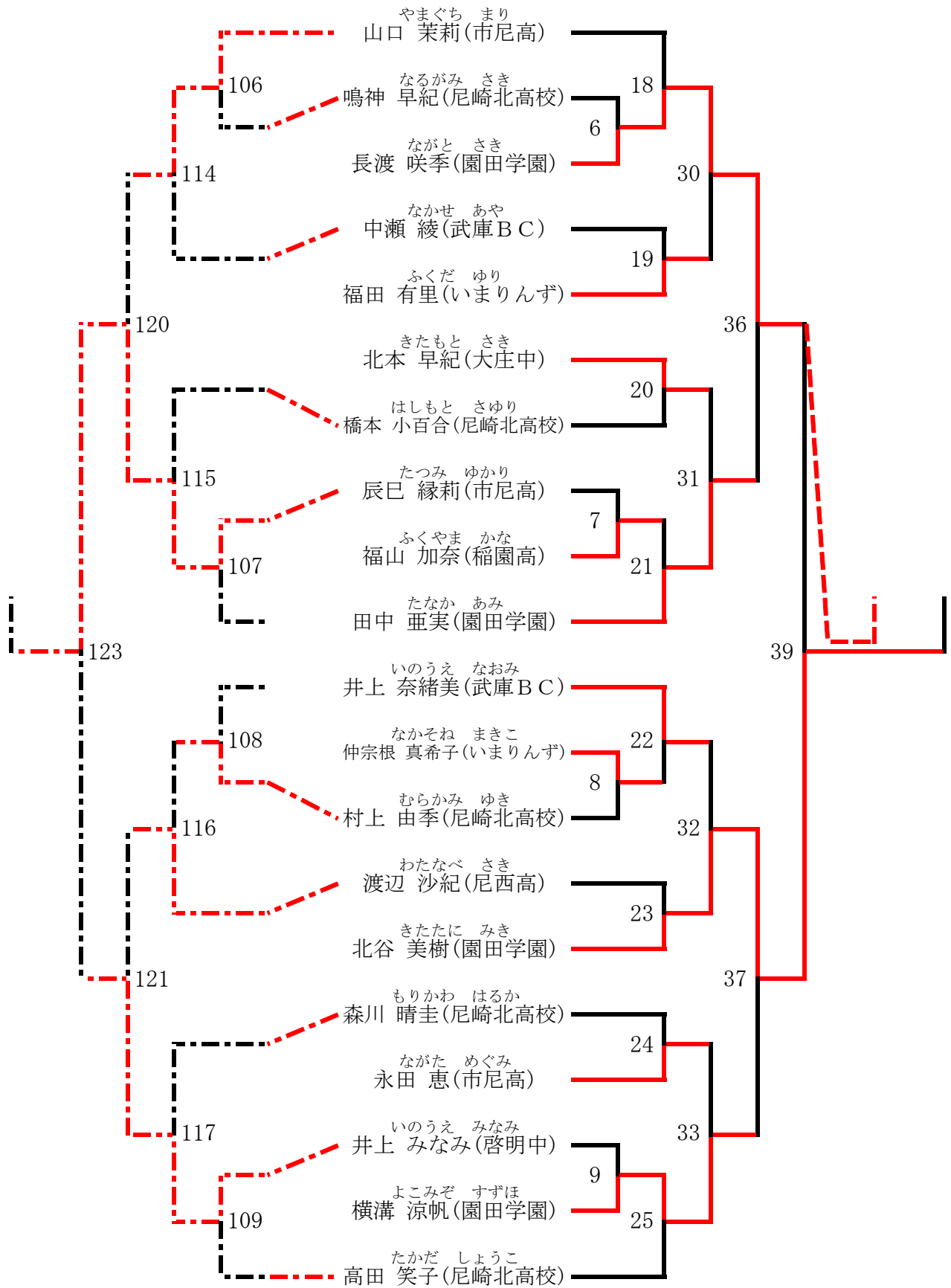

# 女子5部シングルス (5 L S) 1 / 4

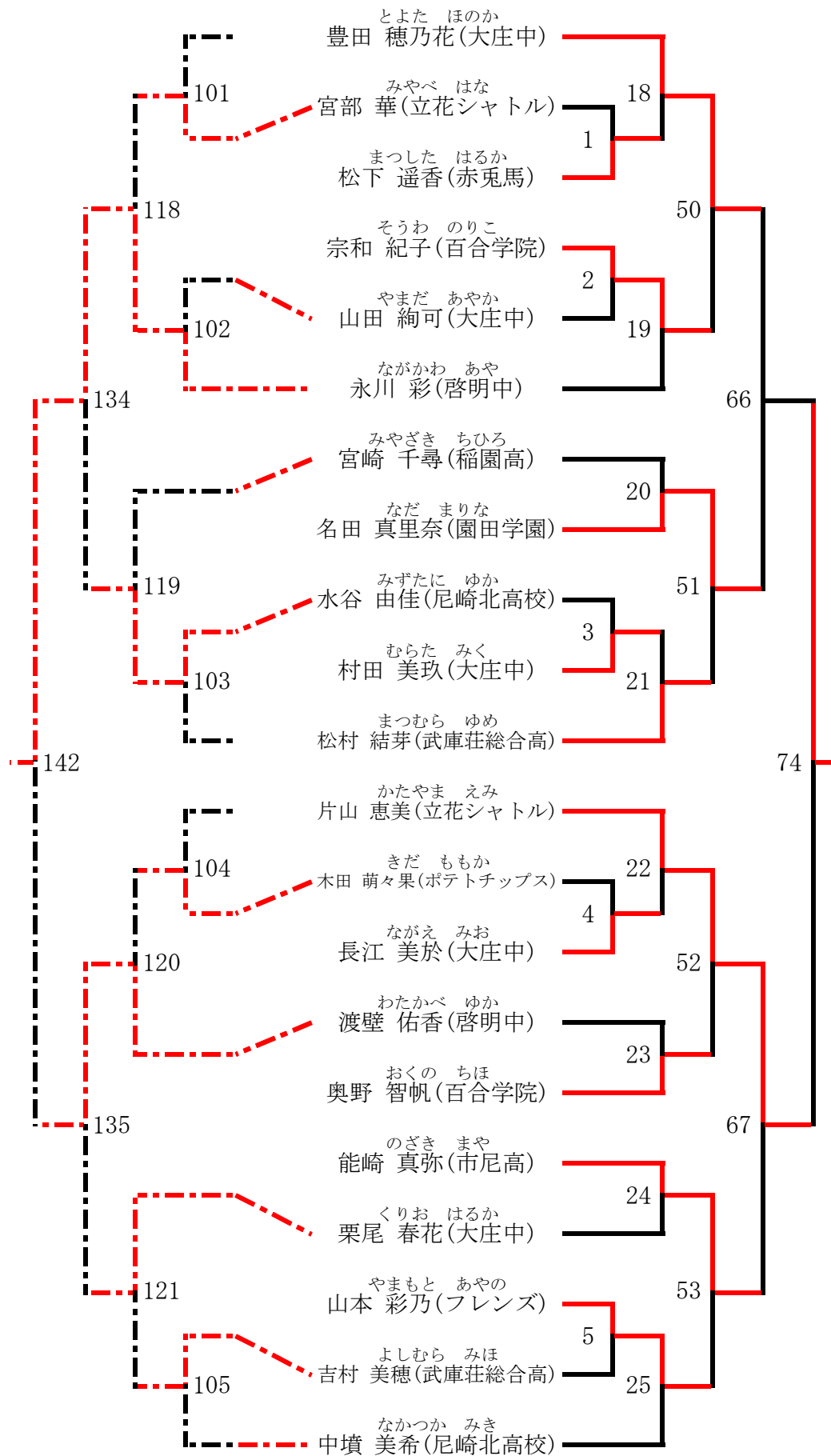

# 女子5部シングルス (5 L S) 2 / 4

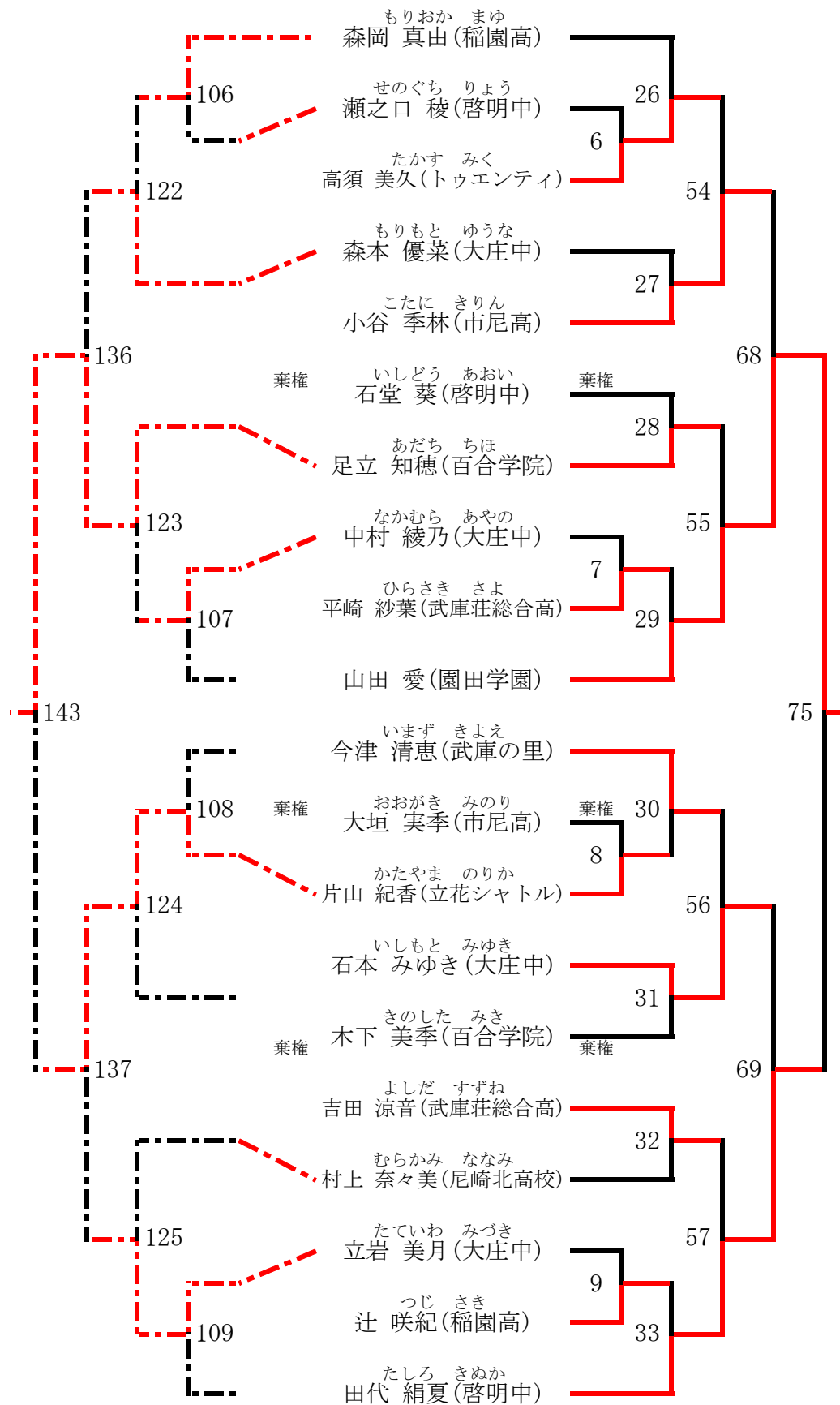

# 女子5部シングルス (5 L S) 3 / 4

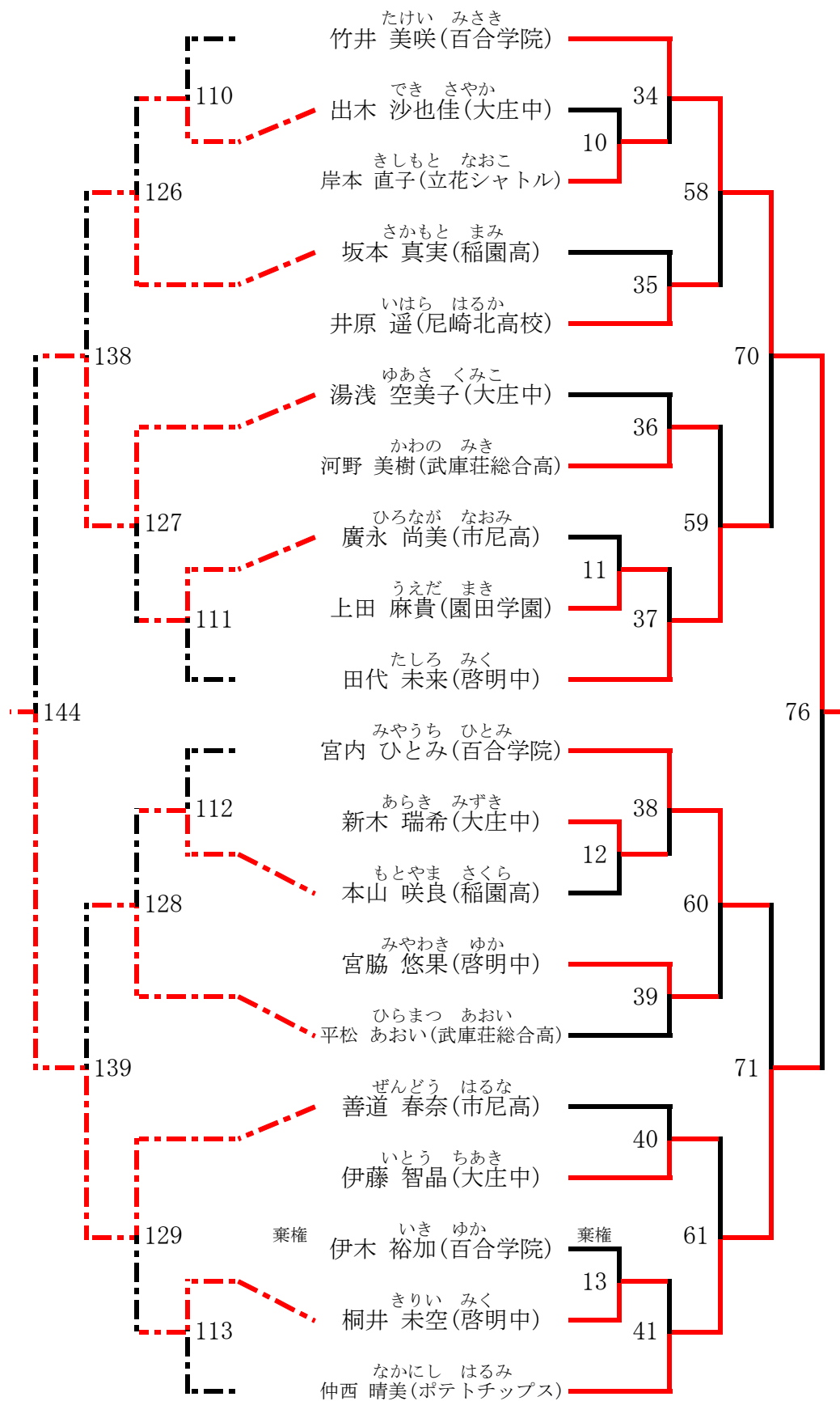

# 女子5部シングルス (5 L S) 4 / 4

