

男子1部ダブルス (1MD)

うえの りゅういち・たけきだ まさお

上野 隆一・武木田 誠生

(住友精密)

きしだ ひろかず・ながた ひろあき

岸田 大和・永田 裕亮

(武庫BC・成徳スマイル)

みやじ ゆうすけ・ばば いっぺい

宮地 雄介・馬場 一平

(トゥエンティ・立花南)

にしかわ のぶや・おおの きよたか

西川 信哉・大野 清敬

(成徳スマイル)

やまぐち まさし・やの よしゆき

山口 将史・矢野 辰幸

(武庫BC)

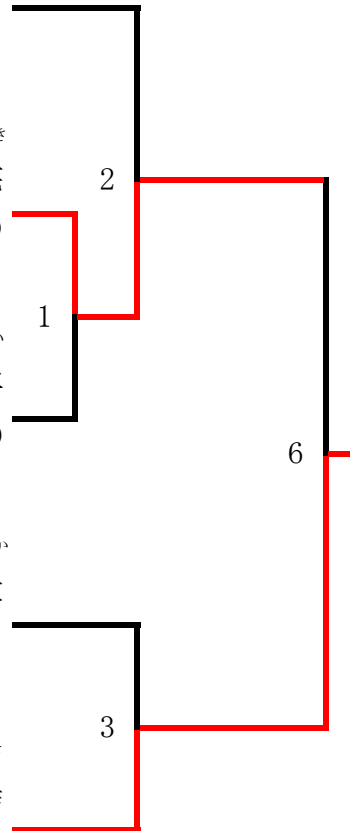

3位決定戦 (変則トーナメント)

うえの りゅういち・たけきだ まさお

上野 隆一・武木田 誠生

(住友精密)

みやじ ゆうすけ・ばば いっぺい

宮地 雄介・馬場 一平

(トゥエンティ・立花南)

にしかわ のぶや・おおの きよたか

西川 信哉・大野 清敬

(成徳スマイル)

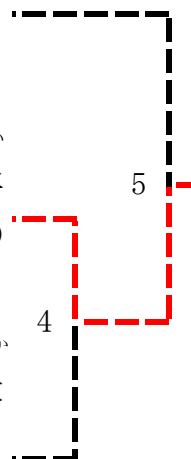

※試合No.5において、対戦相手が試合No.1と同じ場合には、試合No.5を行わず、試合No.1の結果をそのまま適用する。

男子2部ダブルス (2MD)

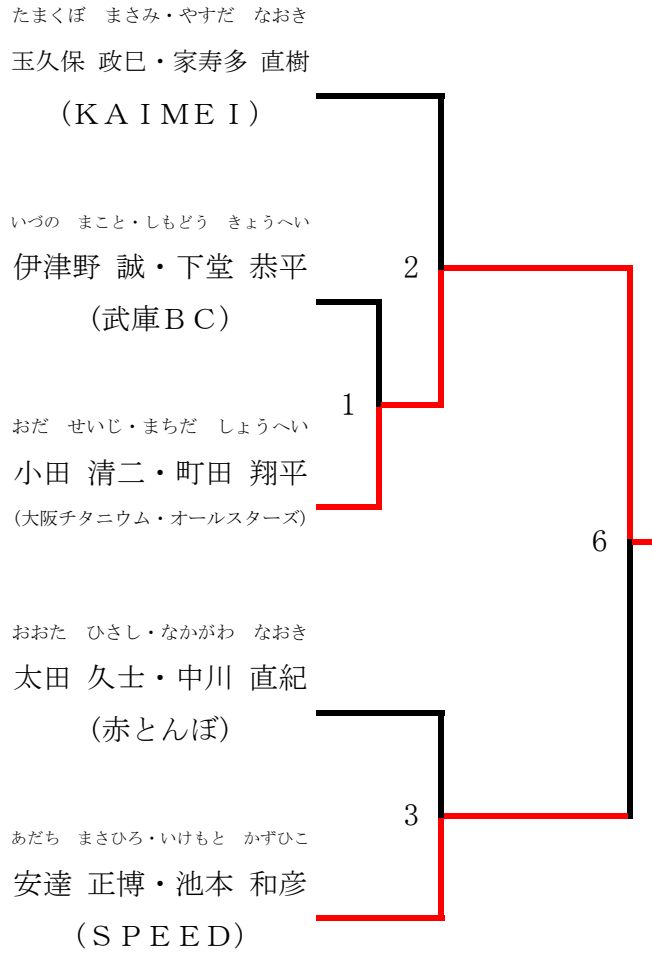

3位決定戦 (変則トーナメント)



※試合No.5において、対戦相手が試合No.1と同じ場合には、試合No.5を行わず、試合No.1の結果をそのまま適用する。

男子3部ダブルス (3MD)

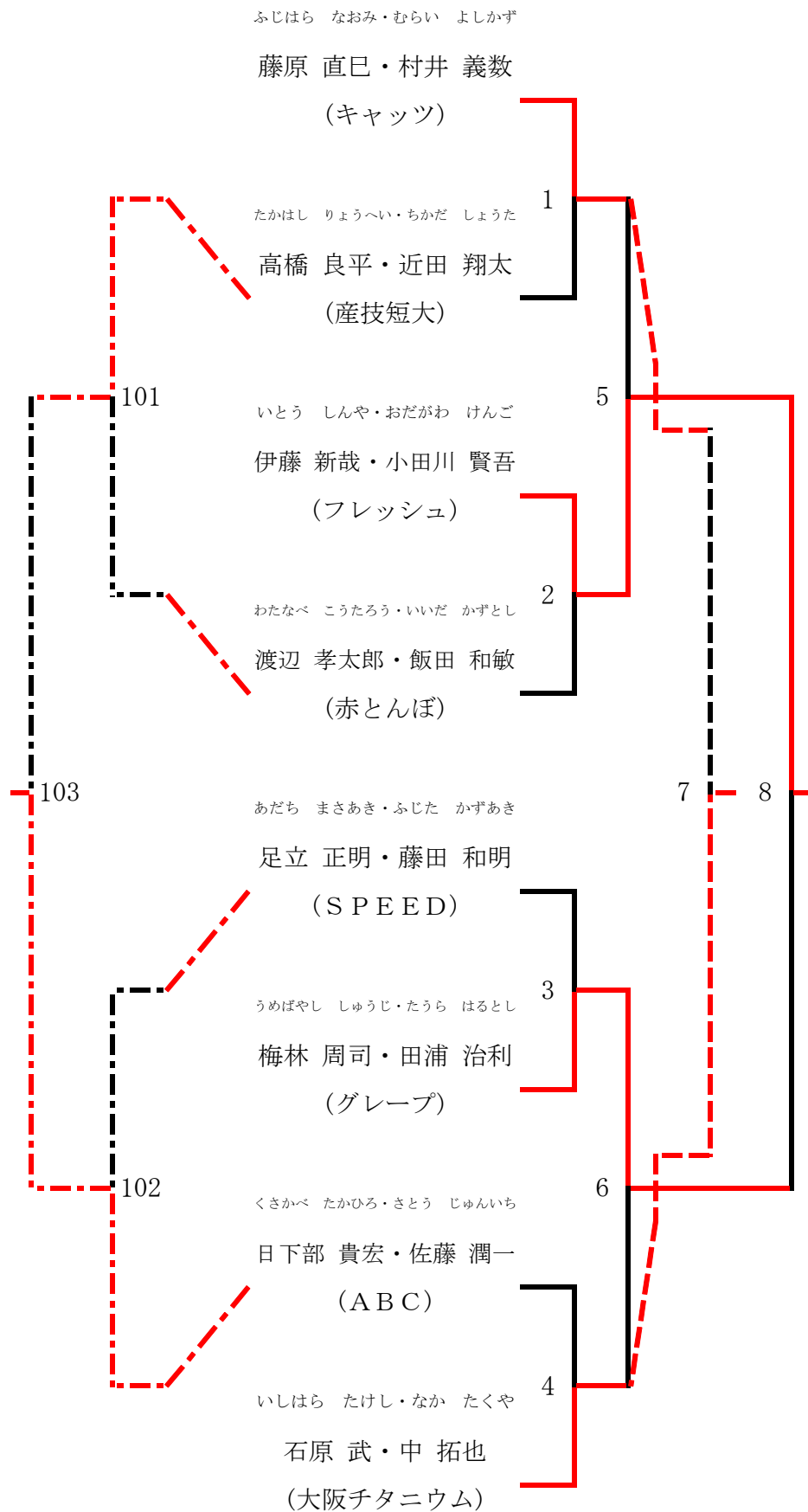

男子4部ダブルス (4MD) 1 / 2

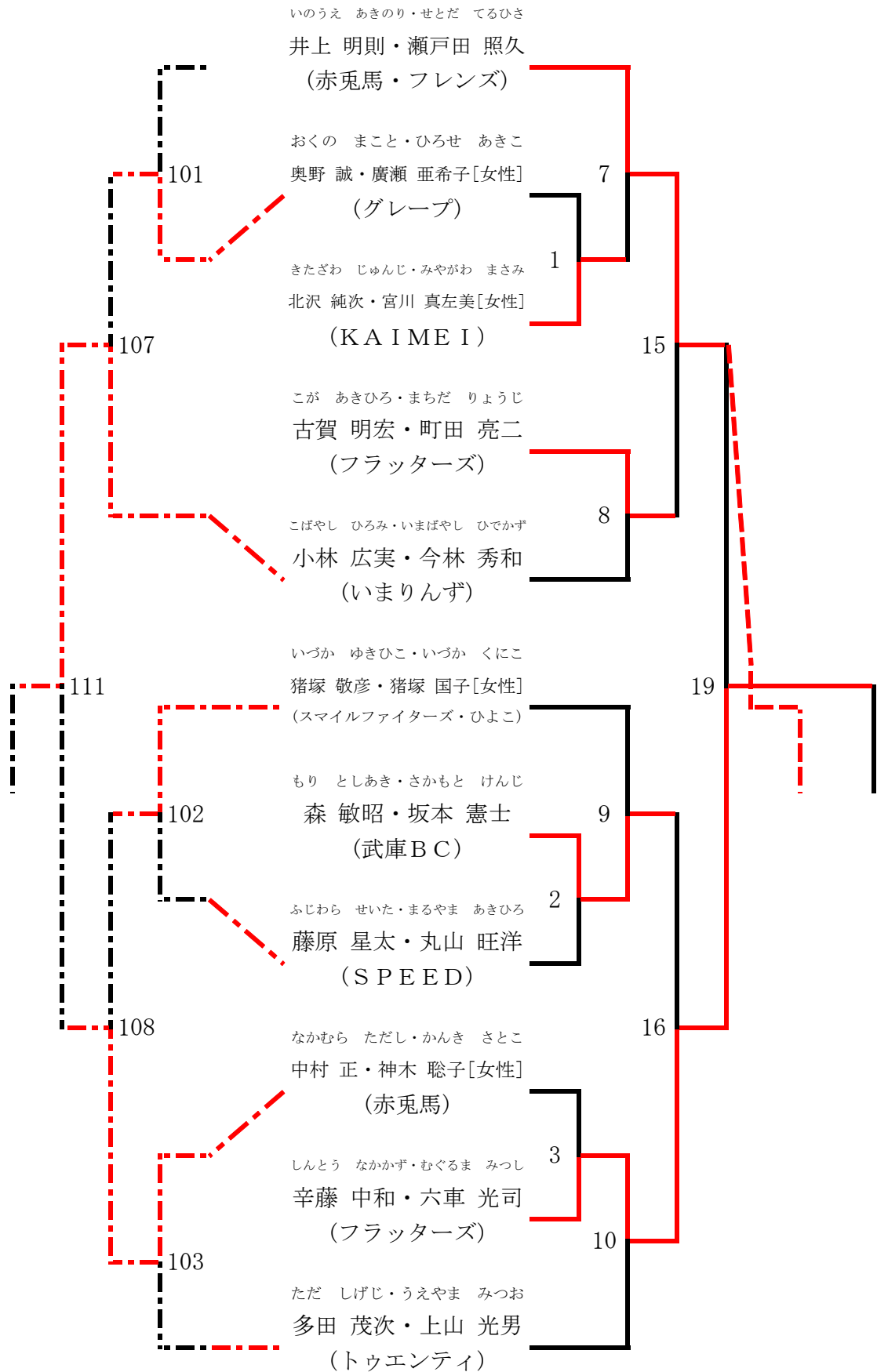

男子4部ダブルス (4MD) 2 / 2

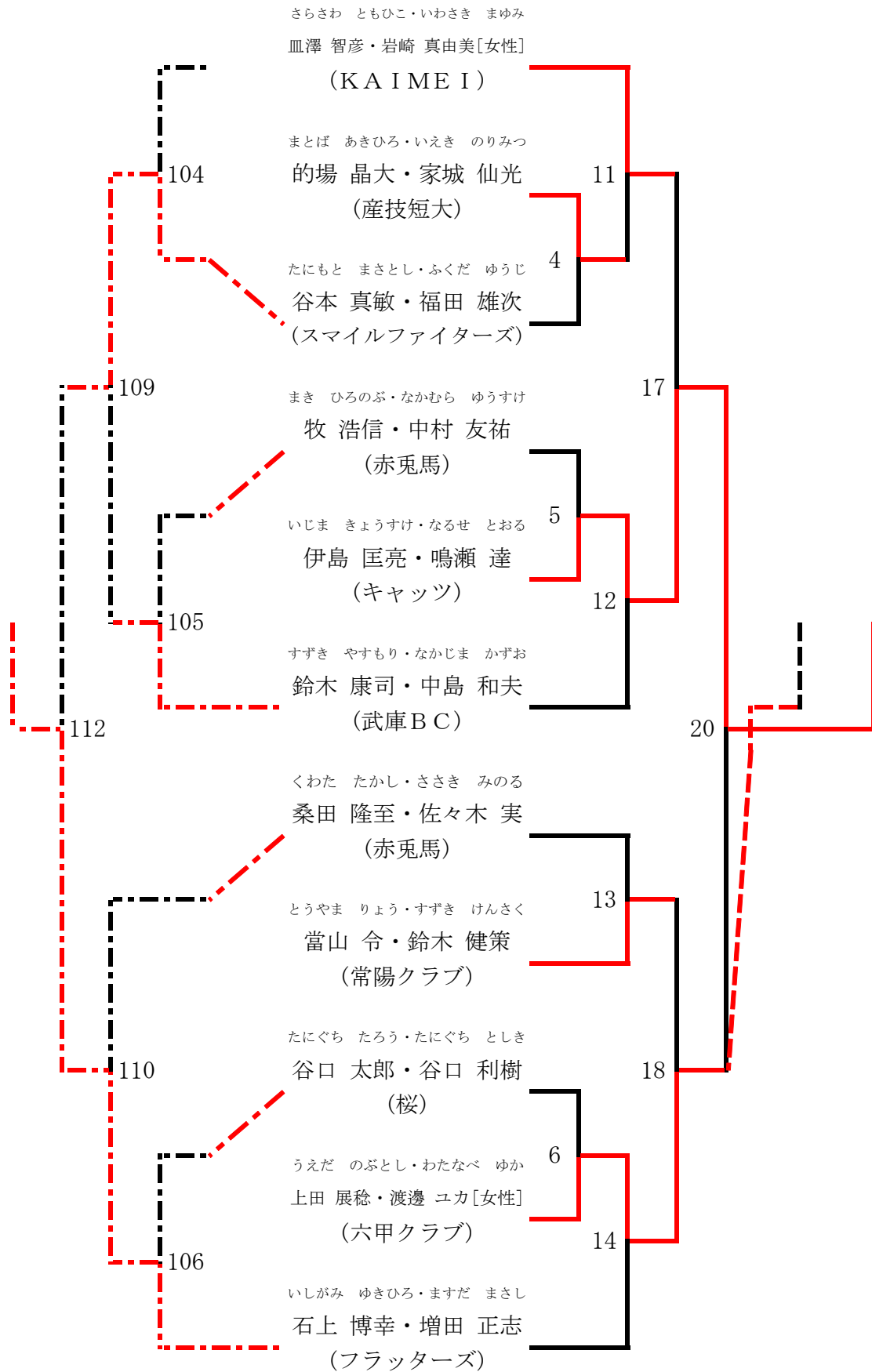

男子4部ダブルス (4MD) 敢闘賞決定・3位決定・決勝戦

敢闘賞決定戦

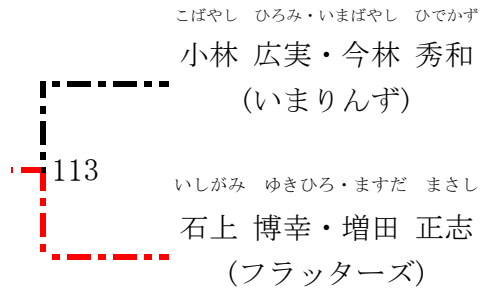

決勝・3位決定戦

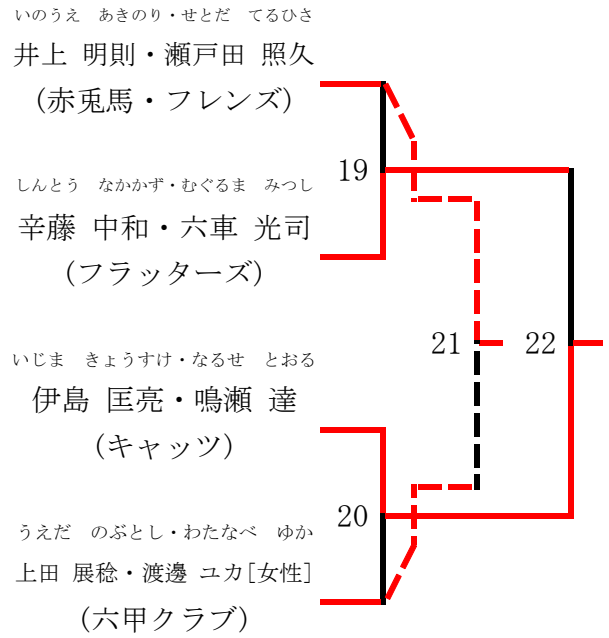

男子5部ダブルス (5MD)

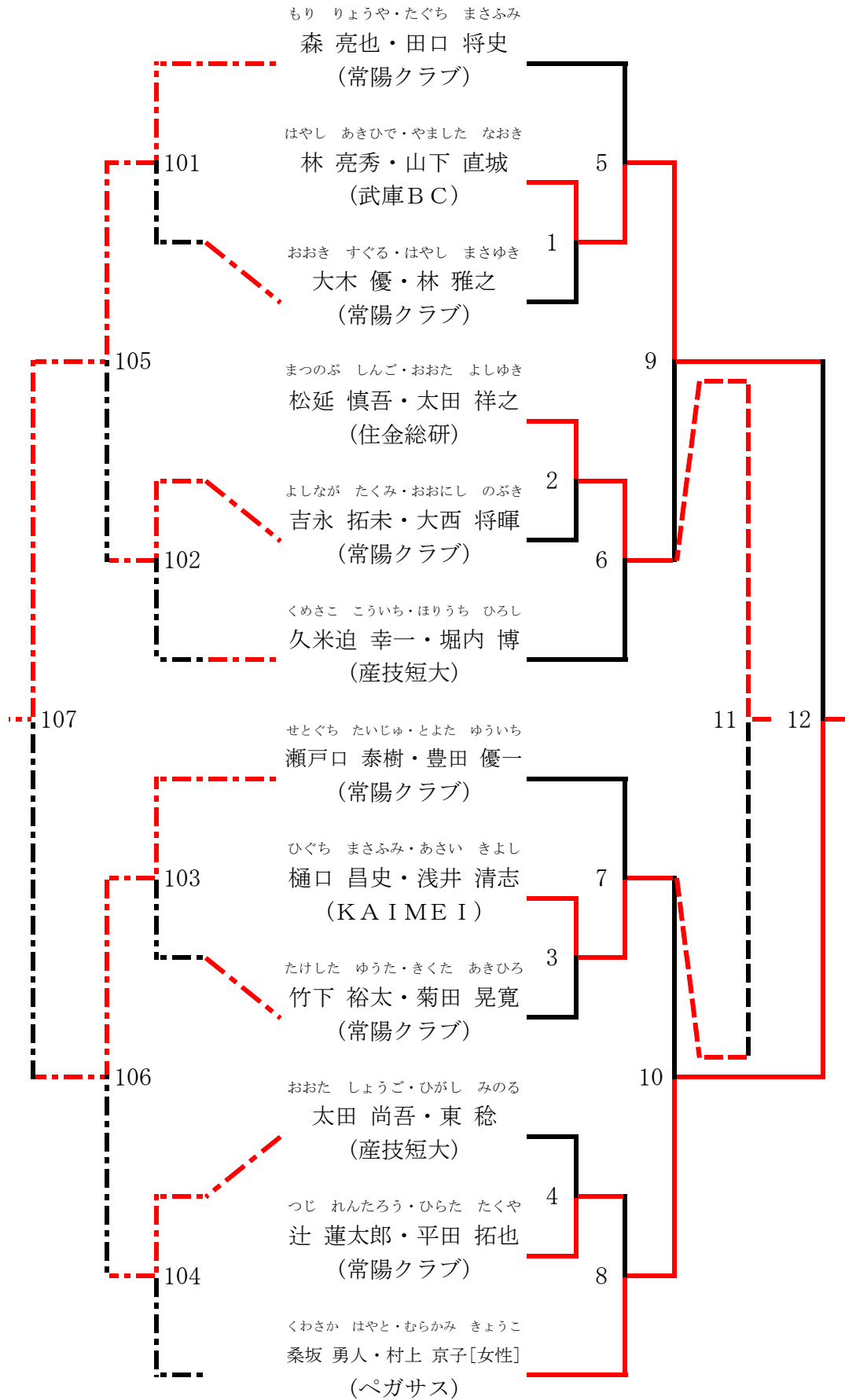

女子1部ダブルス (1LD)

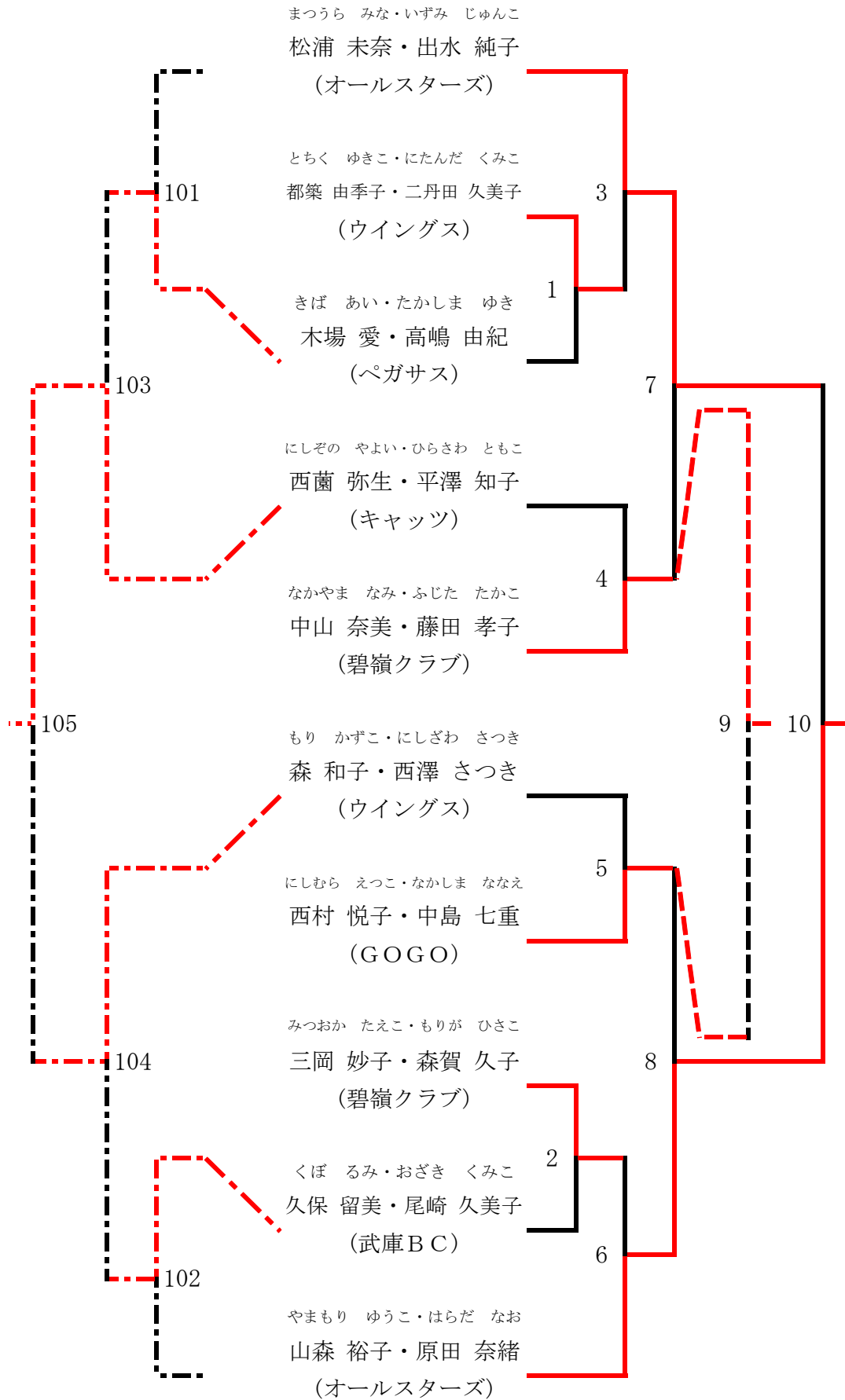

女子3部ダブルス (3LD)

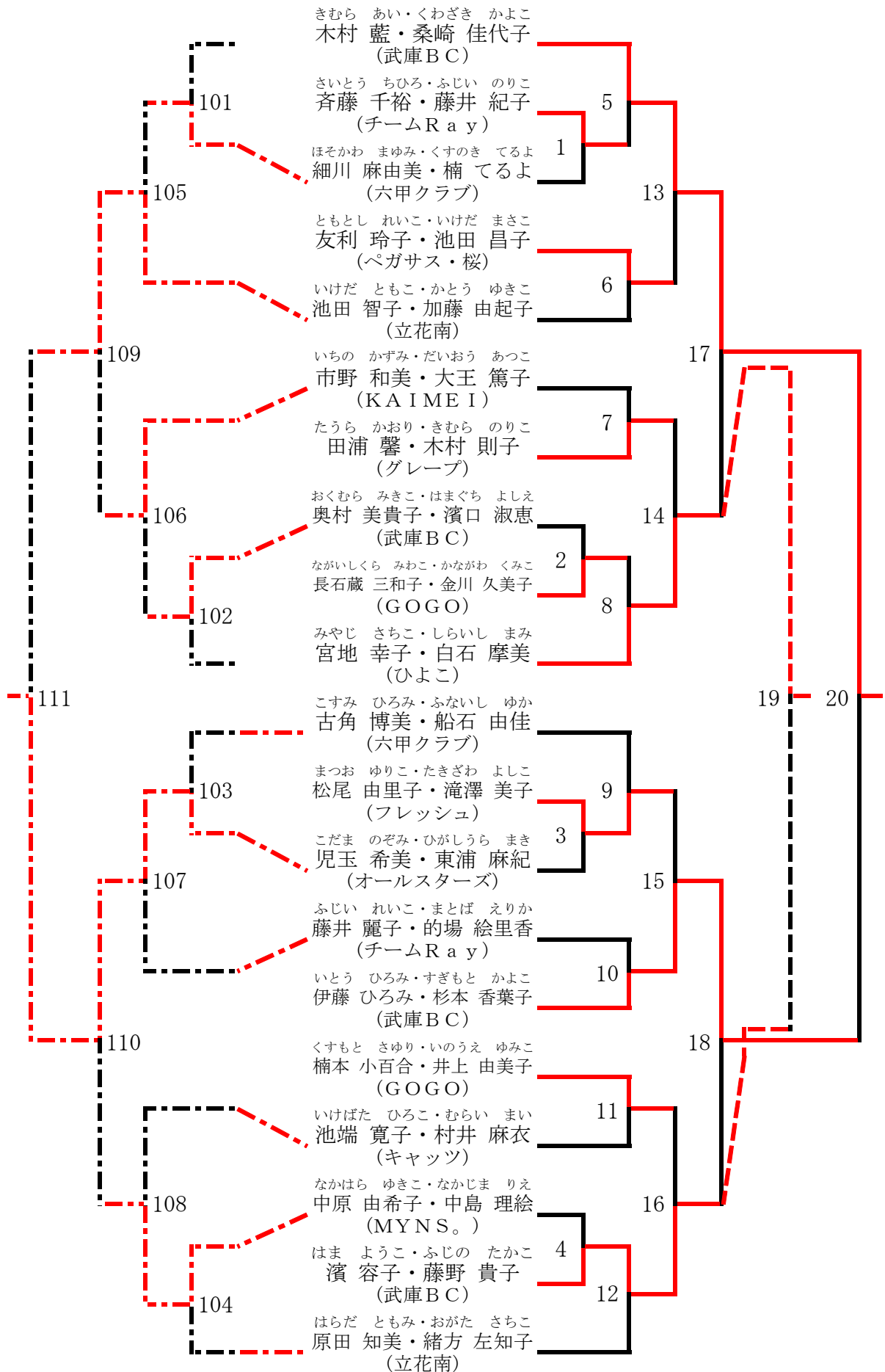

女子4部ダブルス (4LD) 1/2

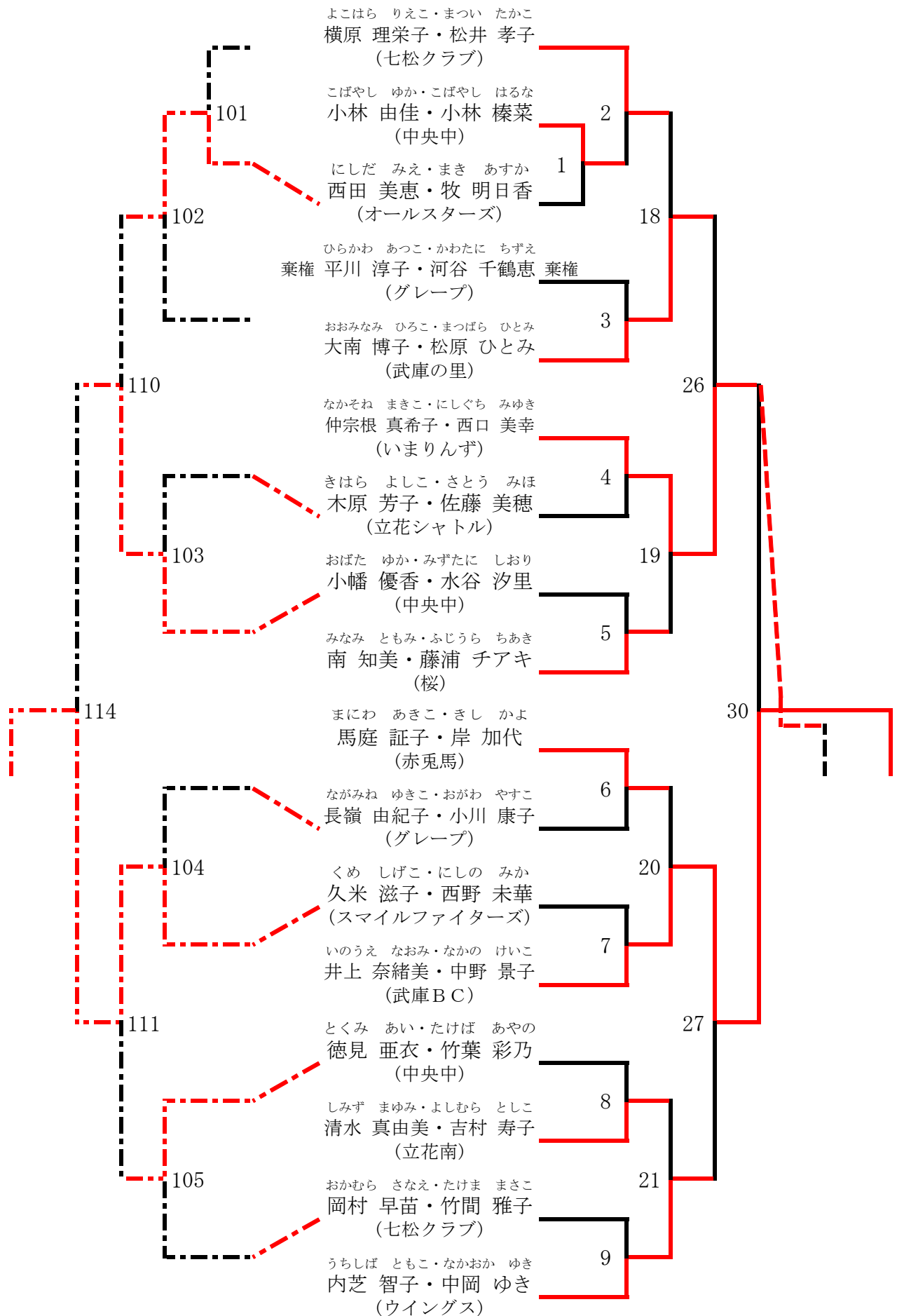

女子4部ダブルス (4LD) 2/2

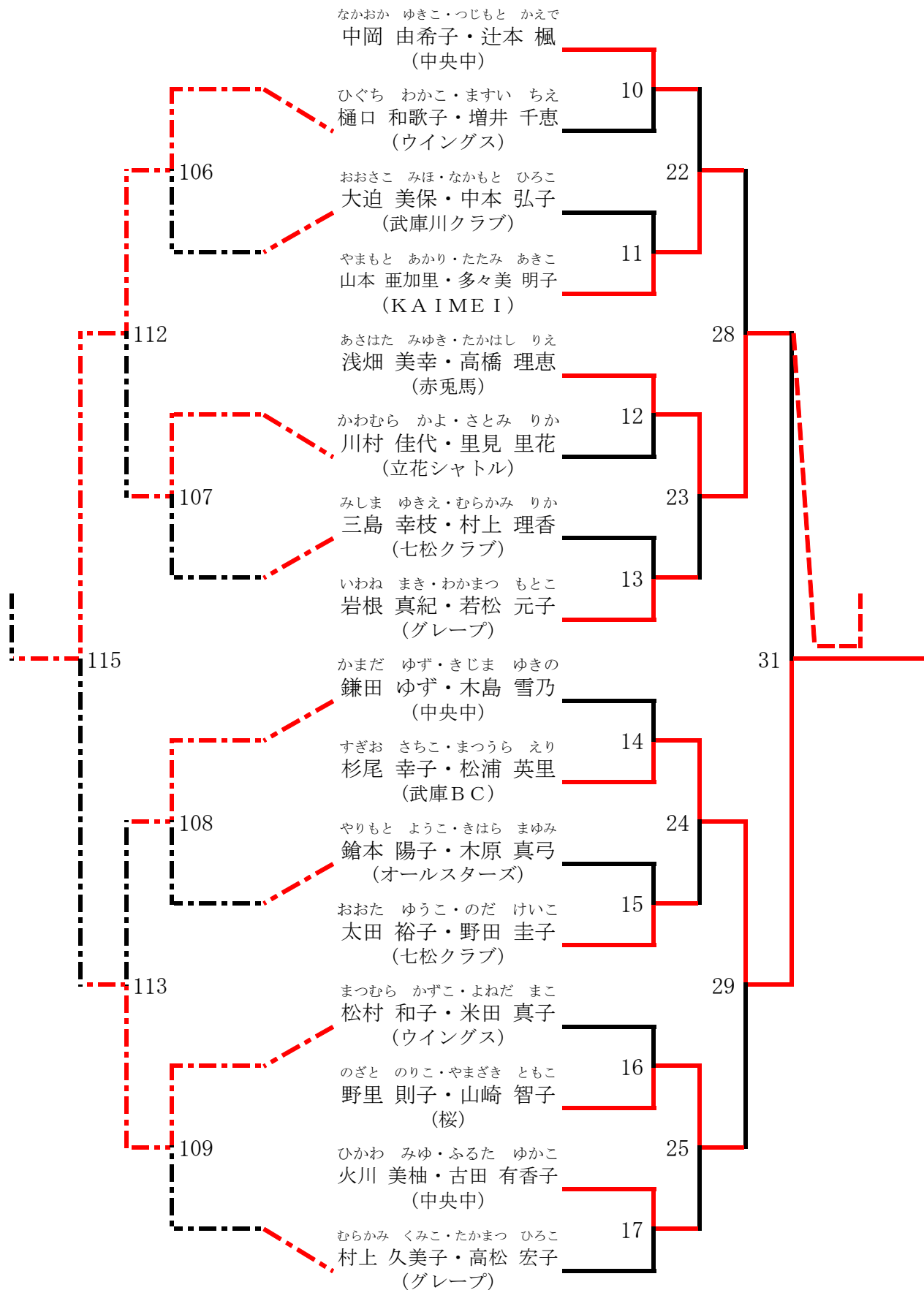

女子4部ダブルス(4LD) 敢闘賞決定・3位決定・決勝戦

敢闘賞決定戦

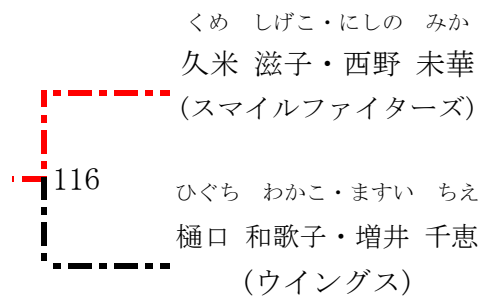

決勝・3位決定戦

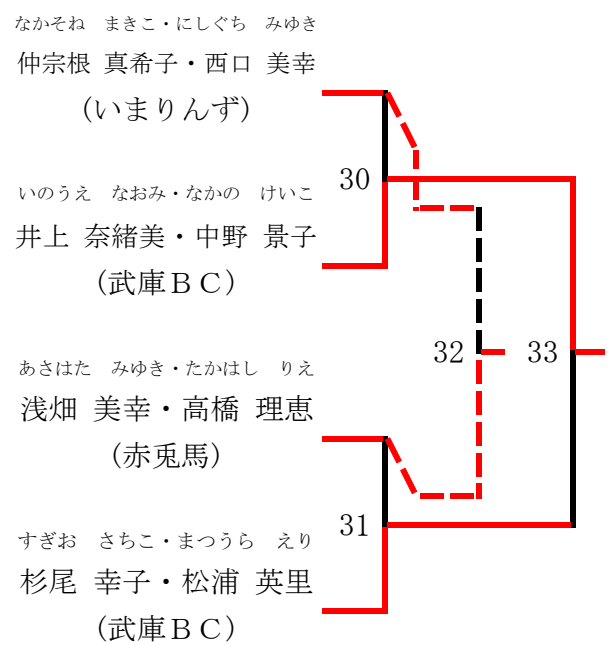

女子5部ダブルス (5LD)

