

男子1部ダブルス (1MD)

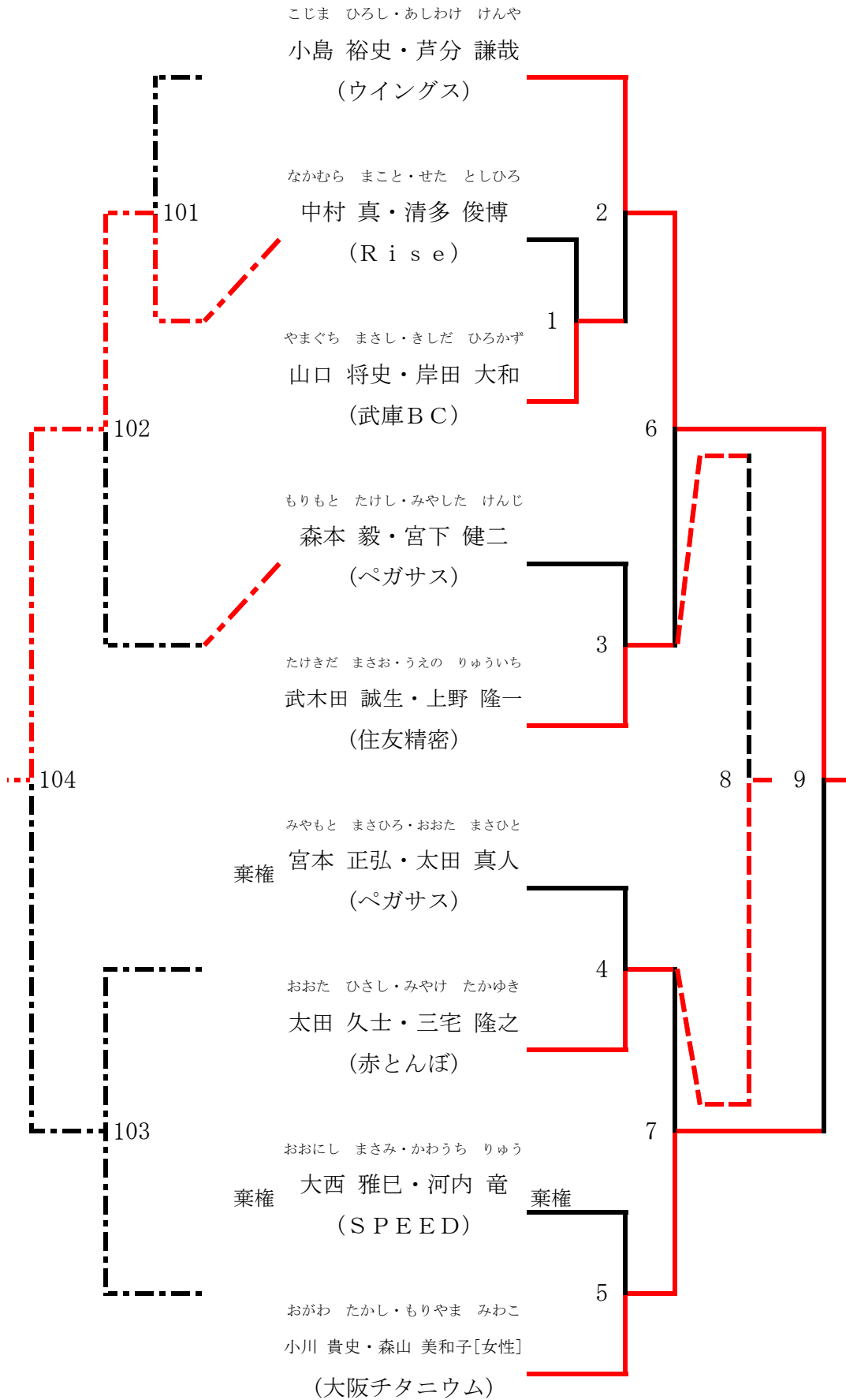

男子2部ダブルス (2MD)

いけば ゆたか・よこみち たいへい

池邊 裕・横道 泰平

(JFK)

まちだ しょうへい・かなざわ まさみ

町田 翔平・金沢 正美[女性]

(オールスターズ・百合学院)

うつのみや しんじ・かとう まさひさ

宇都宮 真司・加藤 雅久

(赤兎馬・市役所)

うつのみや けんた・くさかべ たかひろ

宇都宮 健汰・日下部 貴宏

(市尼高・ABC)

きたじま すなお・もちやす けんいち

北島 直・持安 謙一

(ウイングス)

なかがわ ゆうすけ・よこやま くらや

中川 悠介・横山 空也

(尼崎北高校)

むらかみ しんいち・たけだ たかのり

村上 真一・武田 卓紀

(赤兎馬)

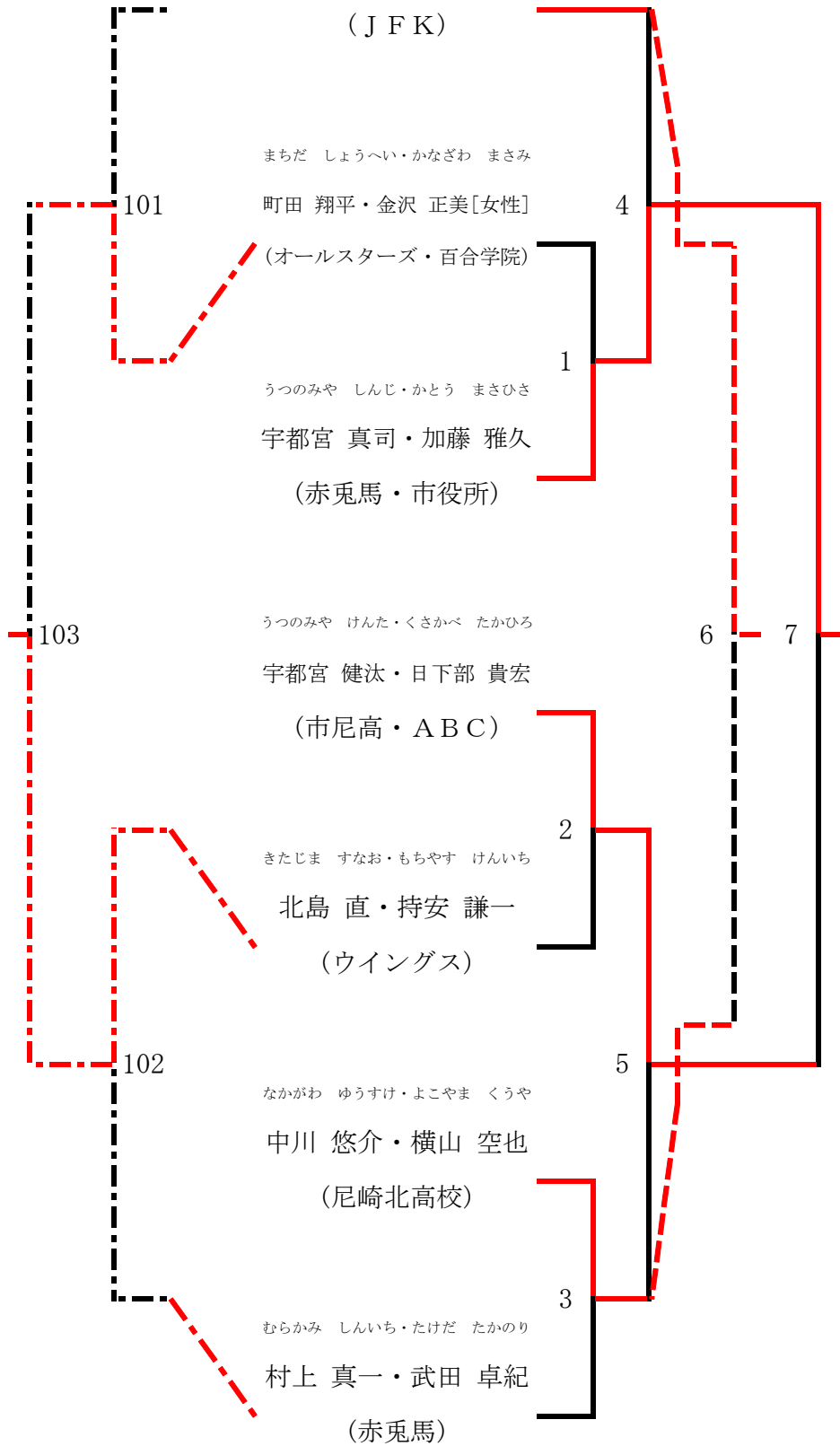

男子3部ダブルス (3MD)

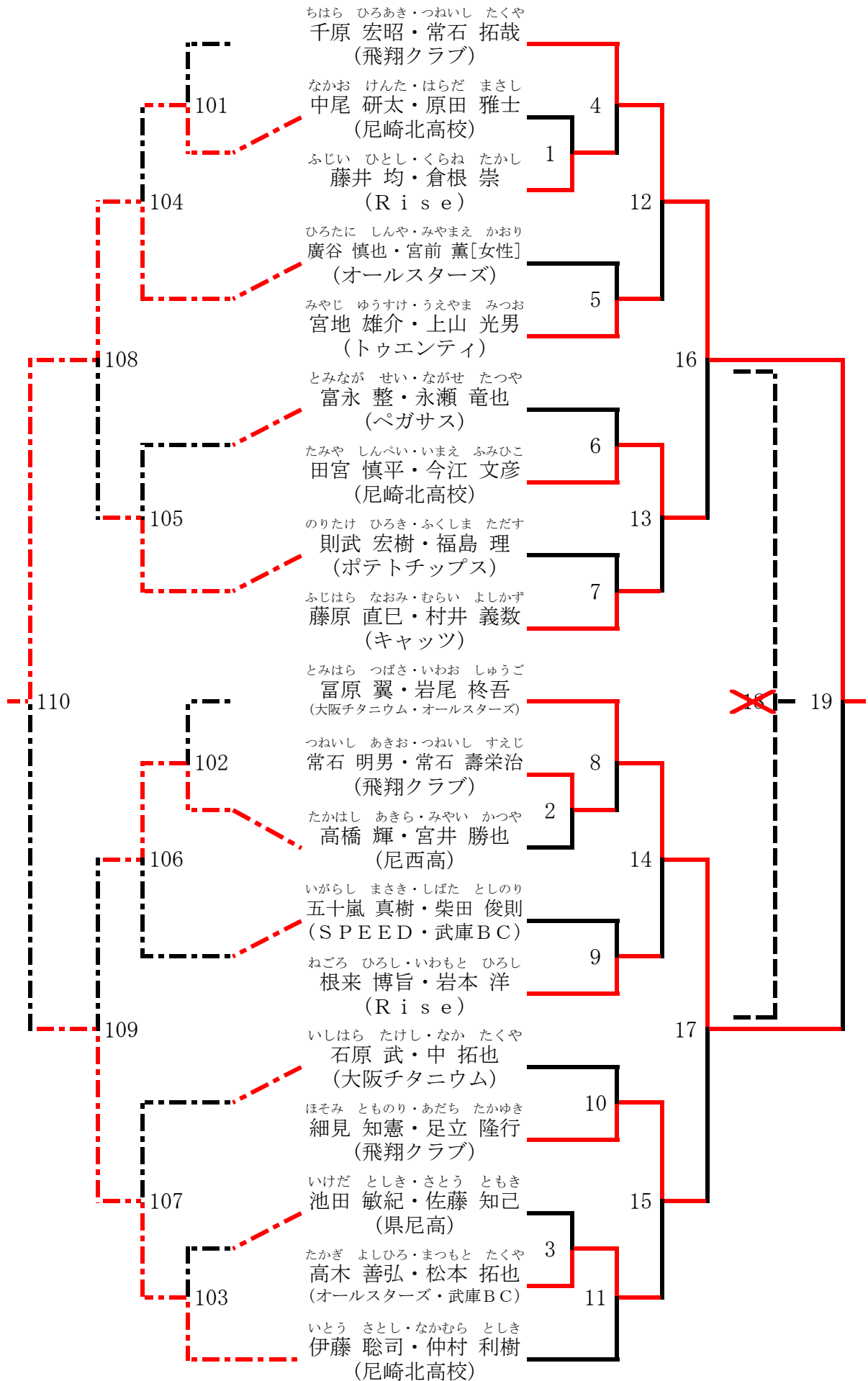

男子4部ダブルス (4MD)

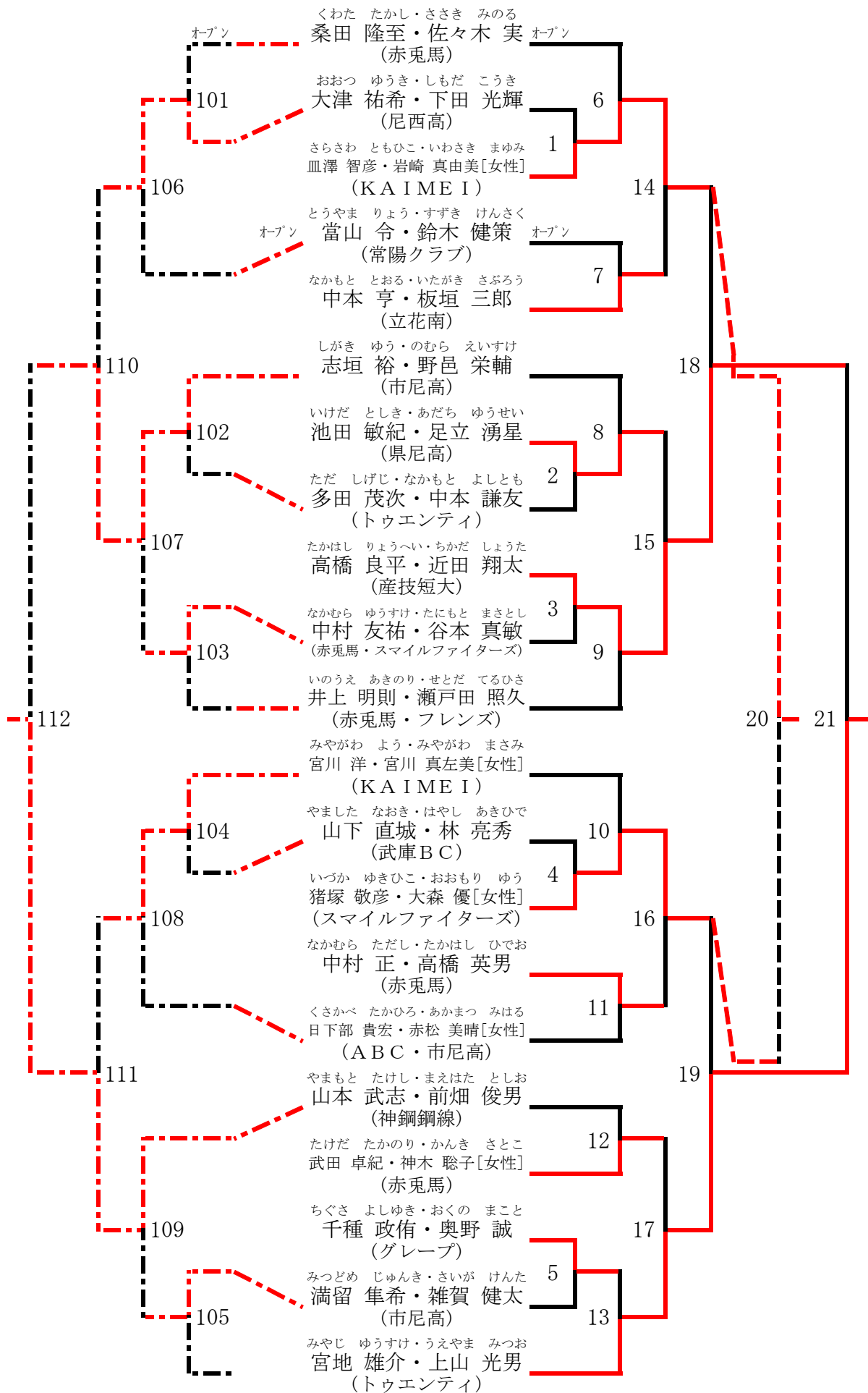

男子5部ダブルス (5MD)

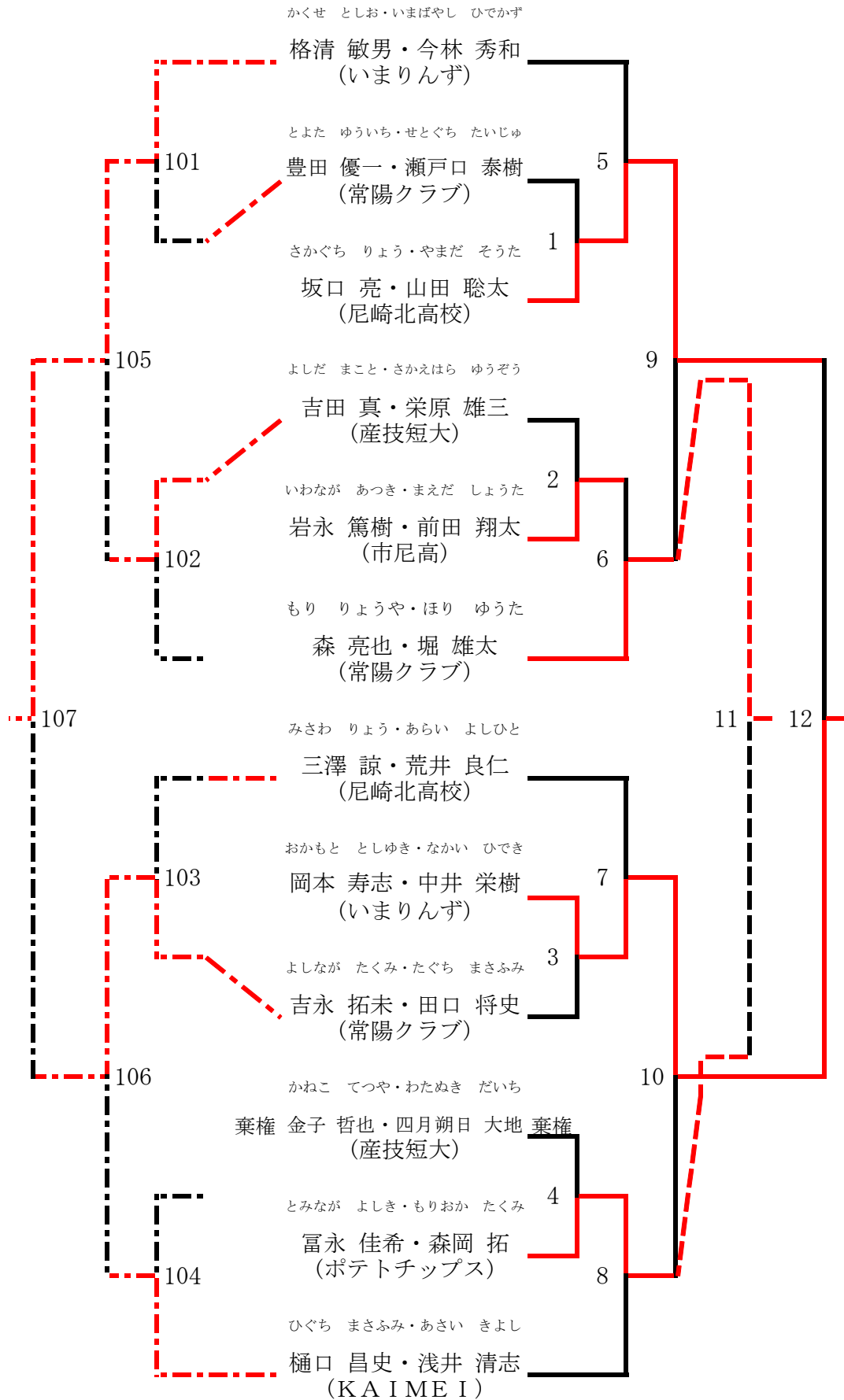

女子1部ダブルス (1LD)

よこぜき まい・いずみ じゅんこ

横関 舞・出水 純子
(オールスターズ)

さかもと あいり・たかはし ももこ

坂元 愛莉・高橋 桃子
(市尼高)

にしおか ともみ・たかすぎ いくえ

西岡 智美・高杉 郁恵
(ウイングス)

ひぐち みわこ・せとだ みき

樋口 未和子・瀬戸田 美貴
(市尼高)

にしぞの みゆき・しばた えつこ

西菌 みゆき・柴田 悦子
(キャッツ)

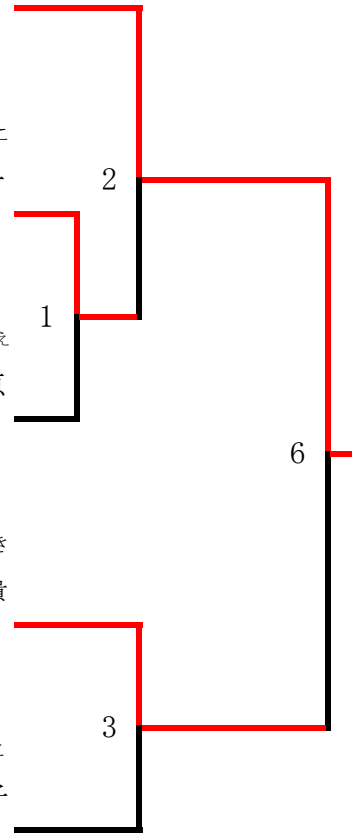

3位決定戦 (変則トーナメント)

さかもと あいり・たかはし ももこ

坂元 愛莉・高橋 桃子
(市尼高)

にしおか ともみ・たかすぎ いくえ

西岡 智美・高杉 郁恵
(ウイングス)

にしぞの みゆき・しばた えつこ

西菌 みゆき・柴田 悦子
(キャッツ)

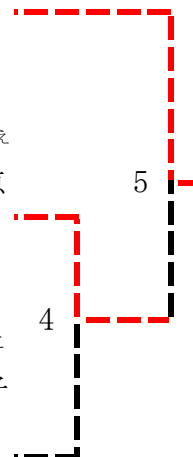

※試合No.5において、対戦相手が試合No.1と同じ場合には、試合No.5を行わず、試合No.1の結果をそのまま適用する。

女子2部ダブルス (2LD)

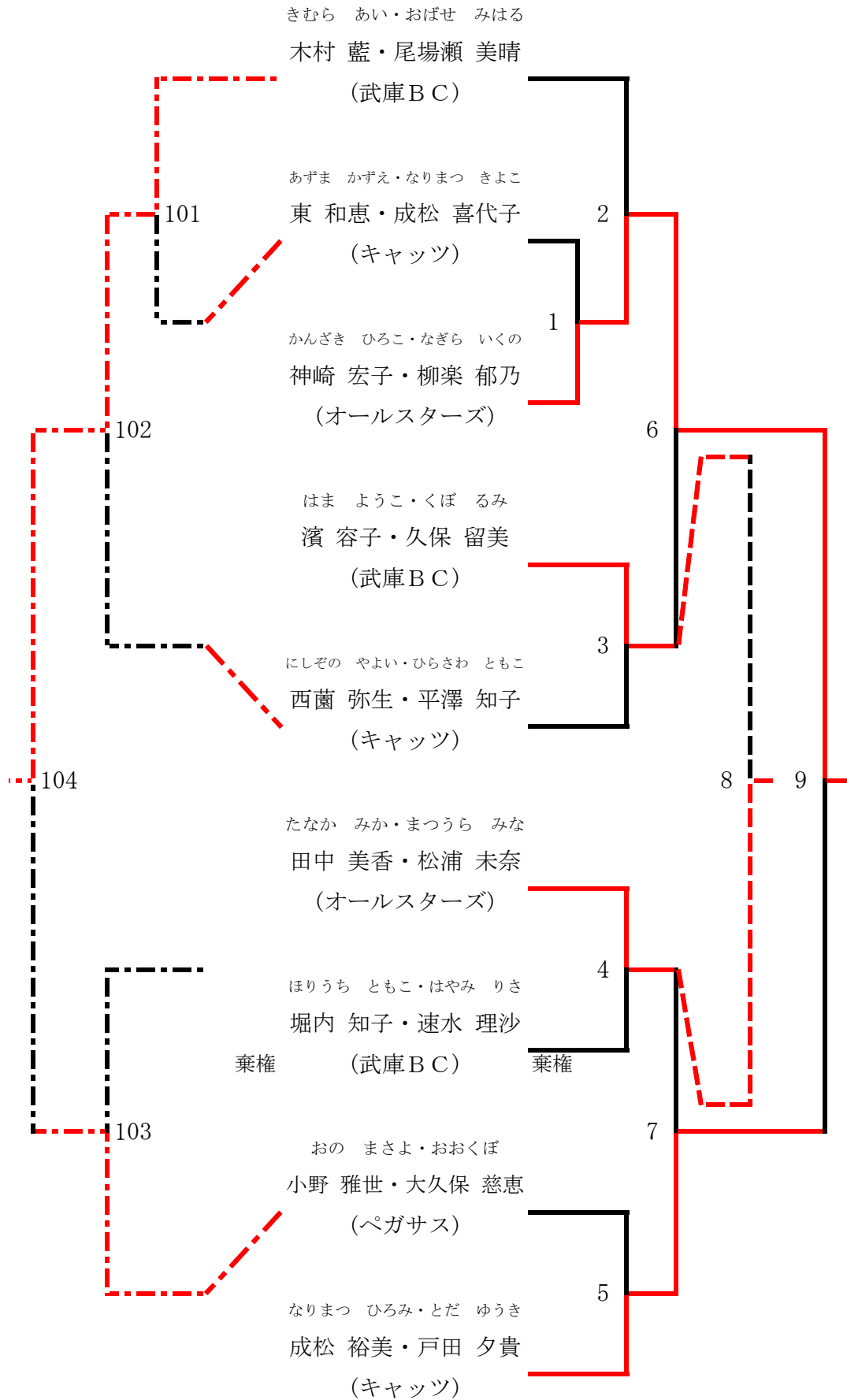

女子3部ダブルス (3LD)

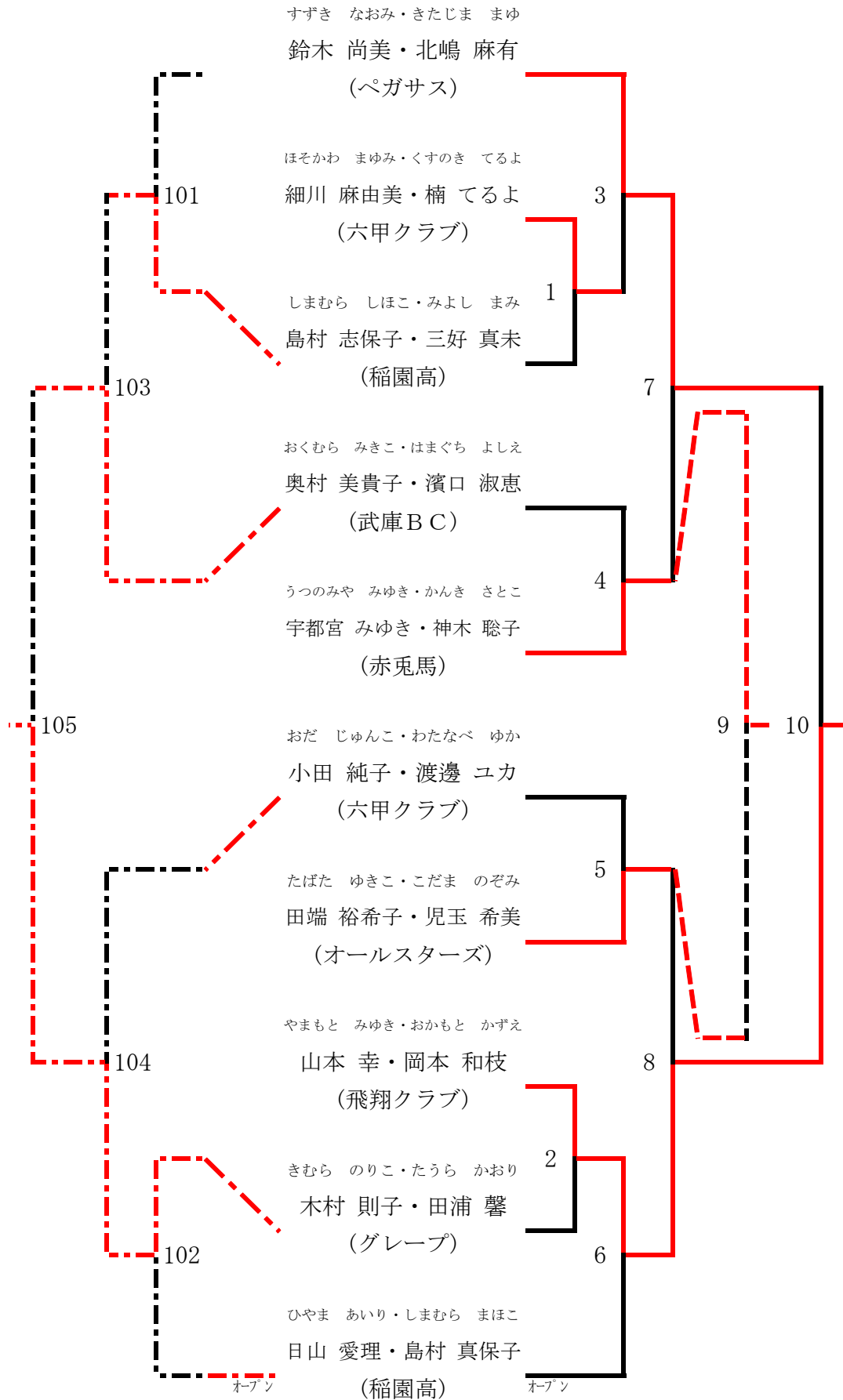

女子4部ダブルス (4LD) 敢闘賞決定・3位決定・決勝戦

敢闘賞決定戦

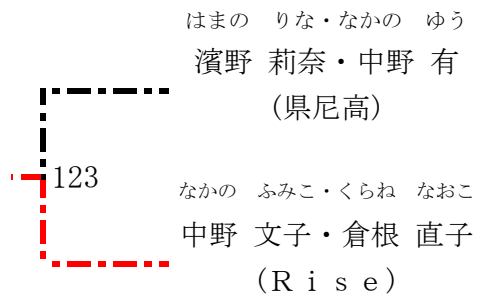

決勝・3位決定戦

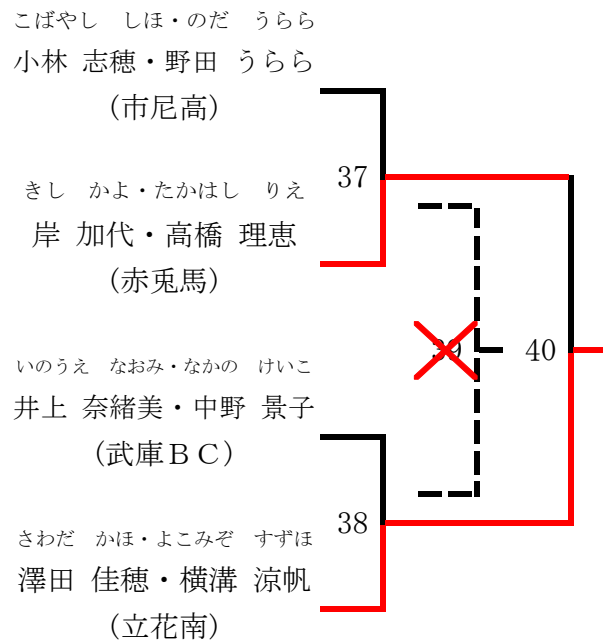

女子4部ダブルス (4LD) 1/2

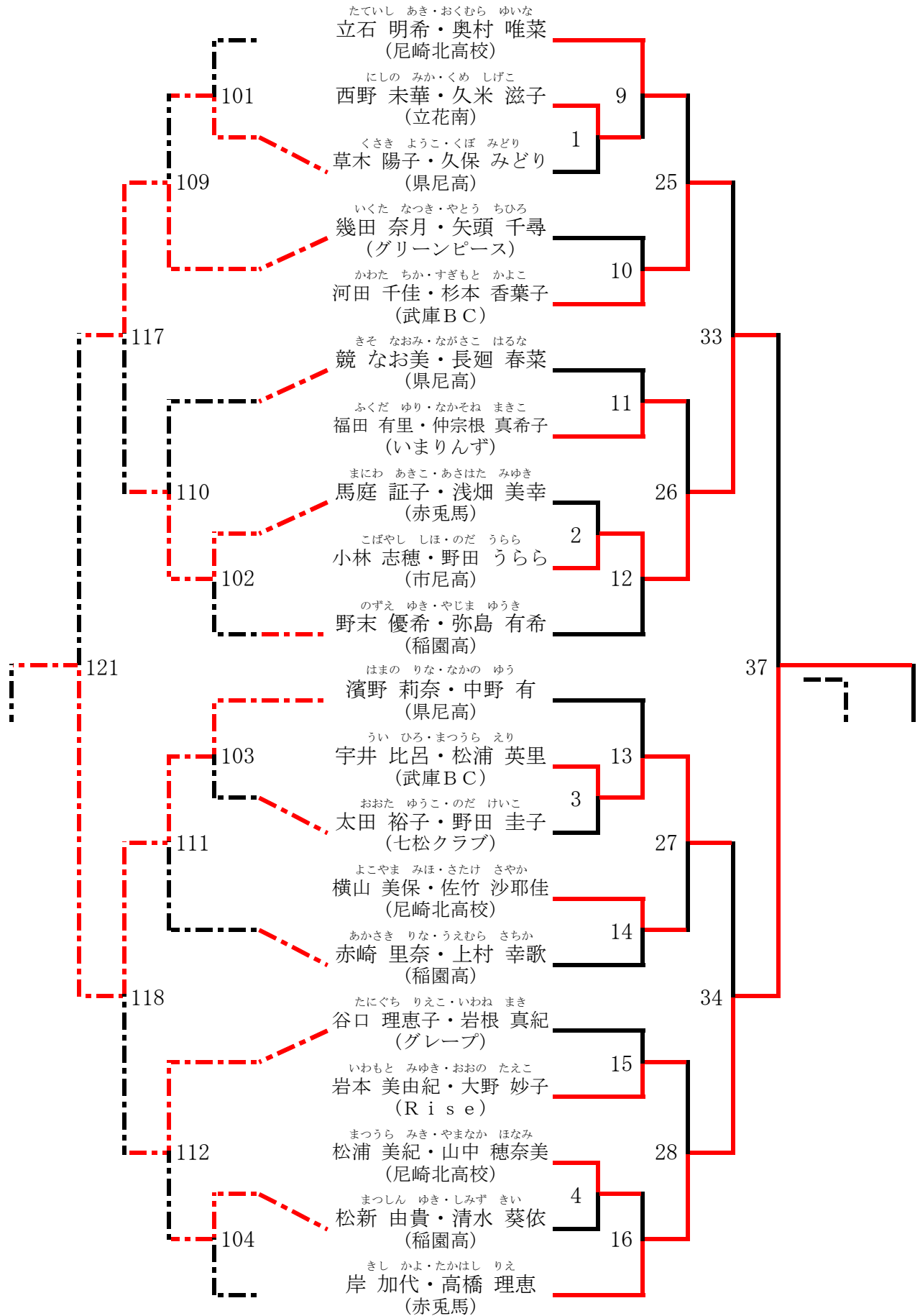

女子4部ダブルス (4LD) 2/2

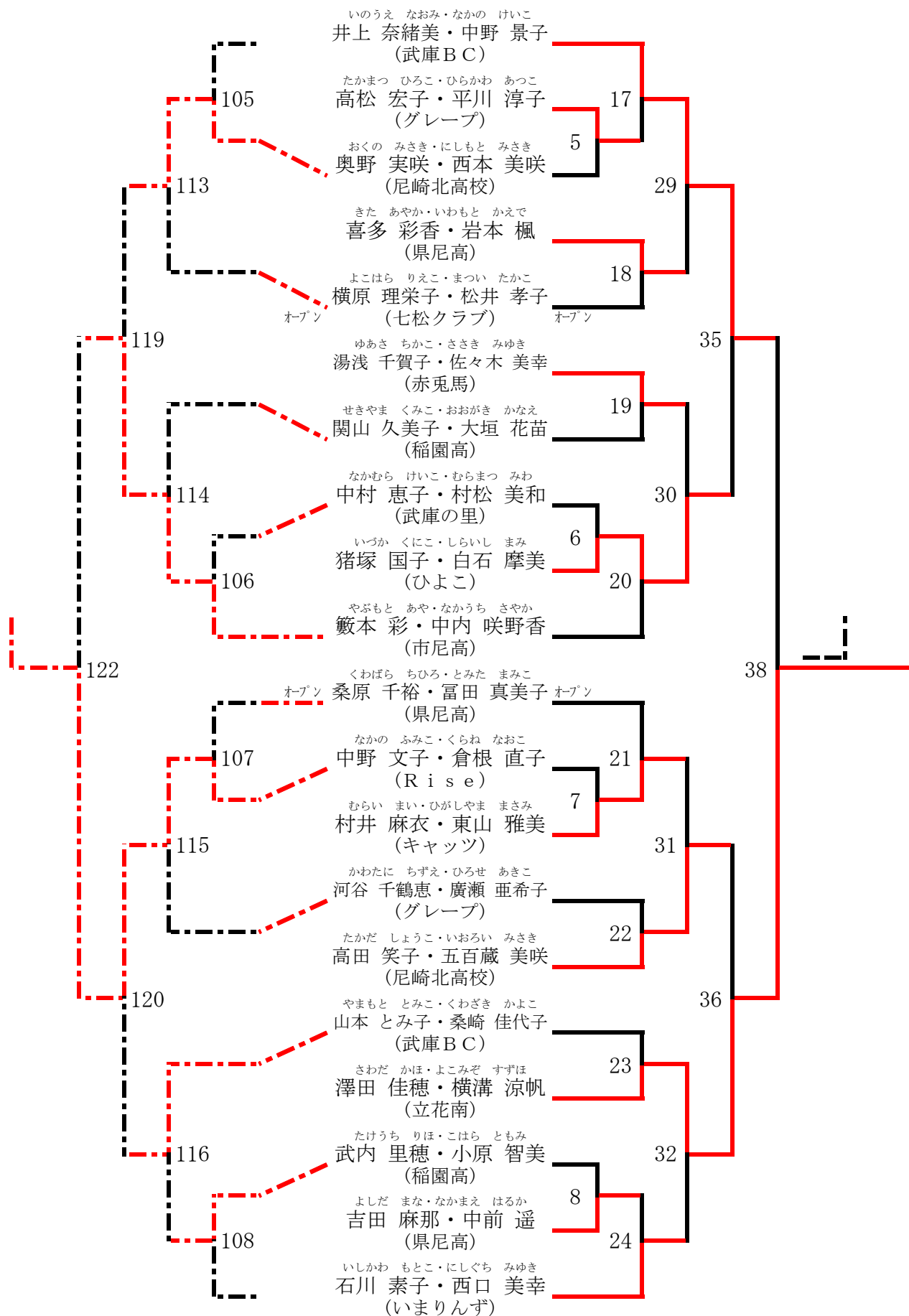

女子5部ダブルス (5LD) 敢闘賞決定・3位決定・決勝戦

敢闘賞決定戦

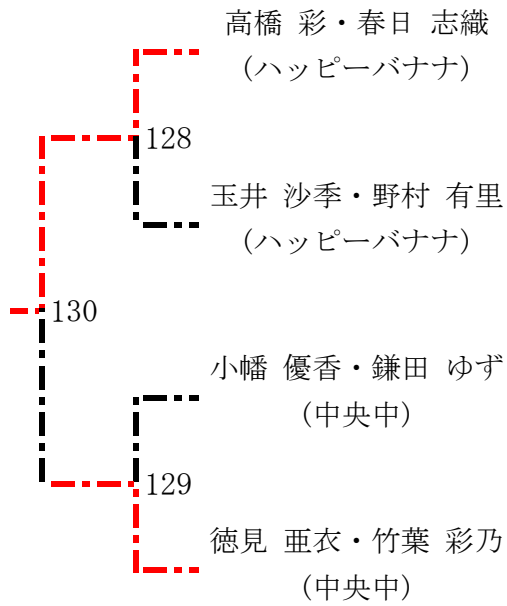

ベスト4決定・3位決定・決勝戦

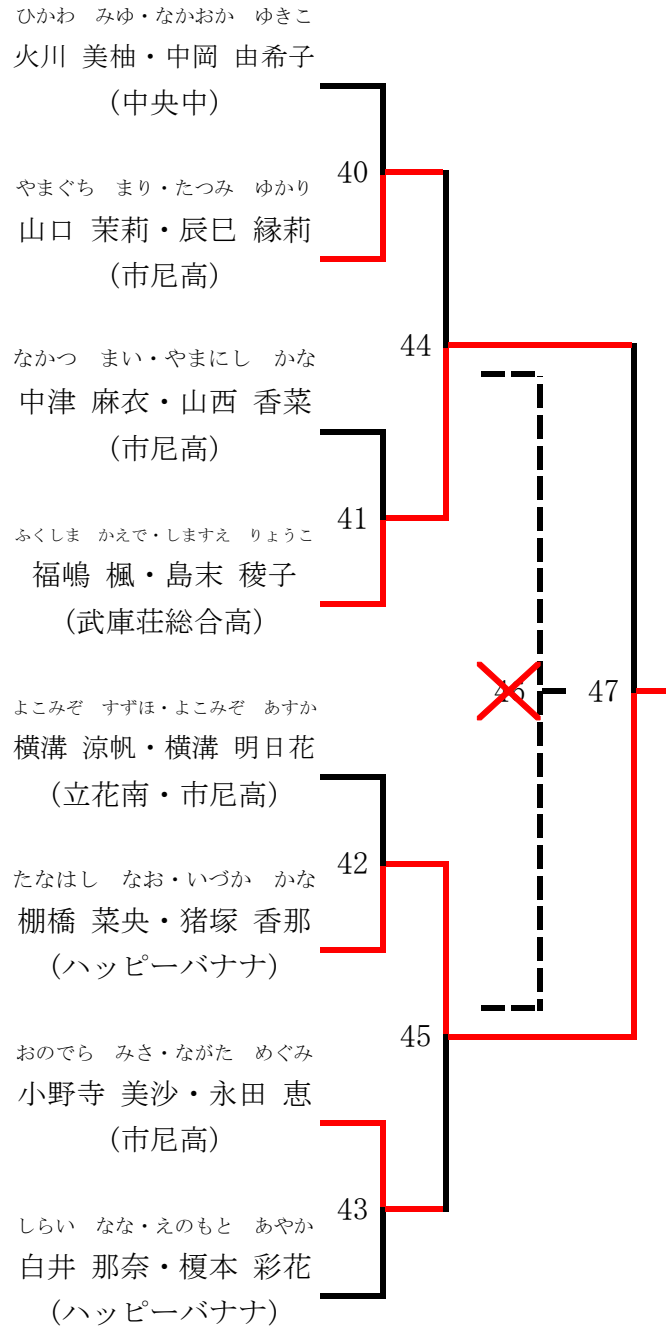

女子5部ダブルス (5LD) 1/4

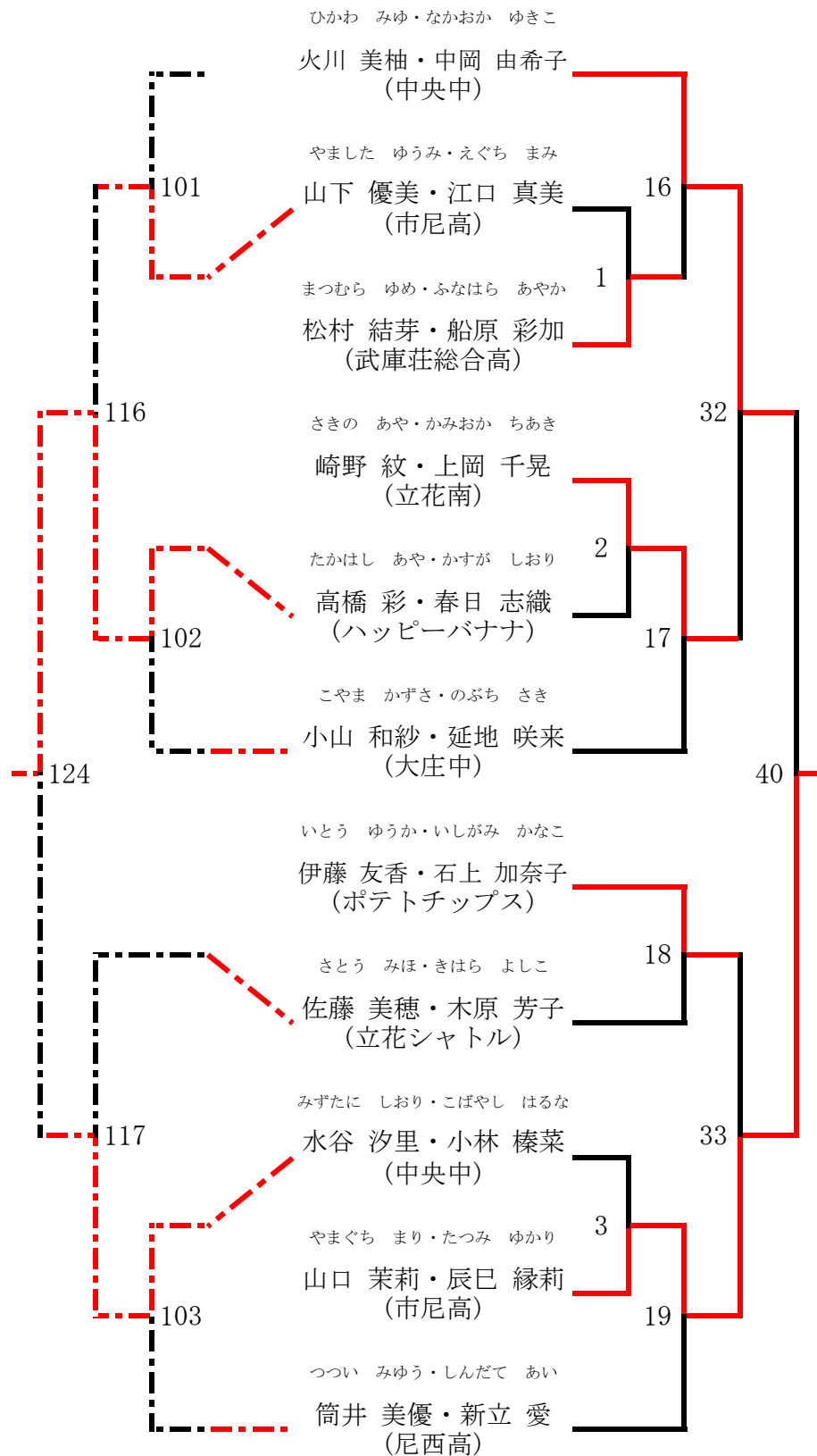

女子5部ダブルス (5LD) 2/4

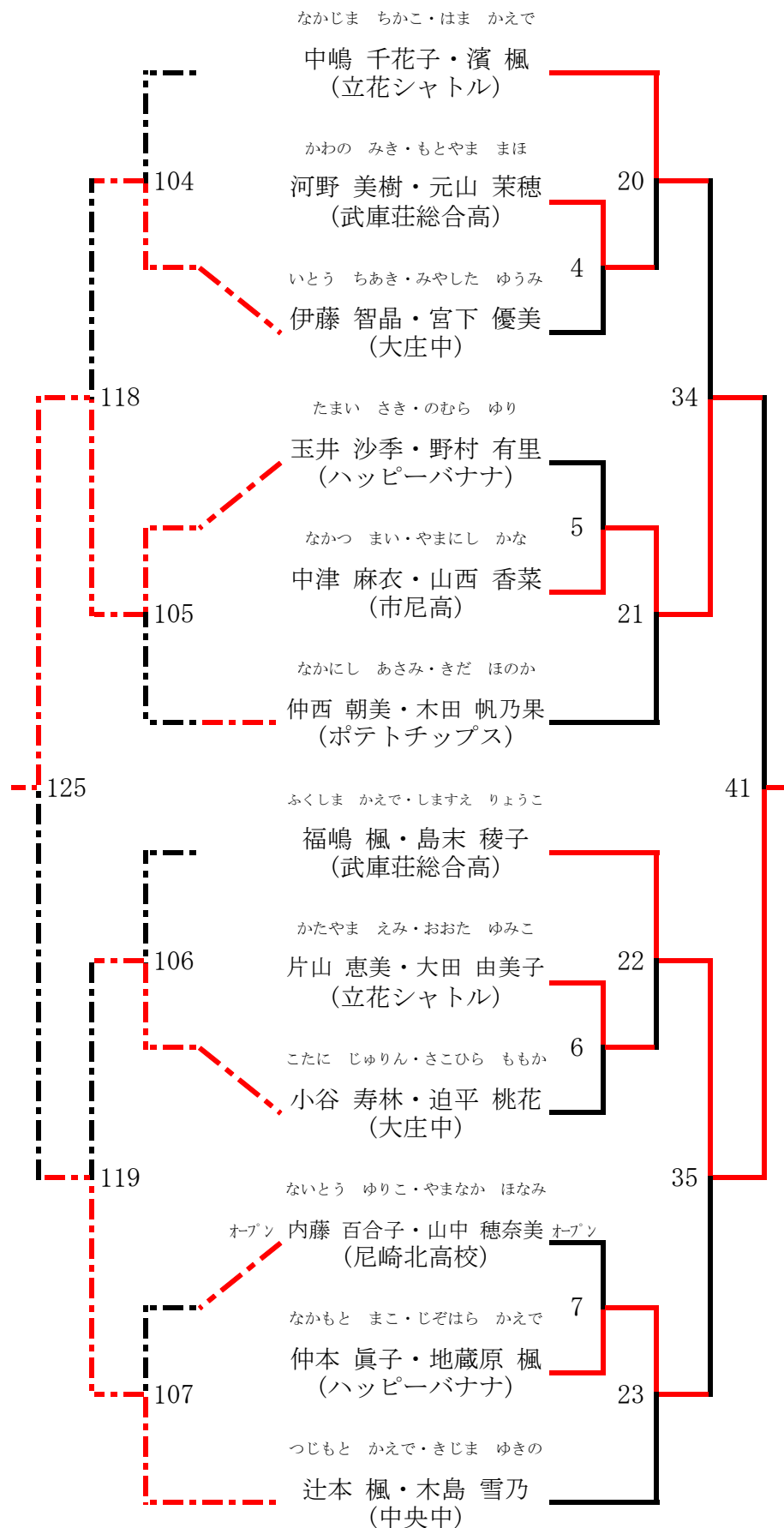

女子5部ダブルス (5LD) 3/4

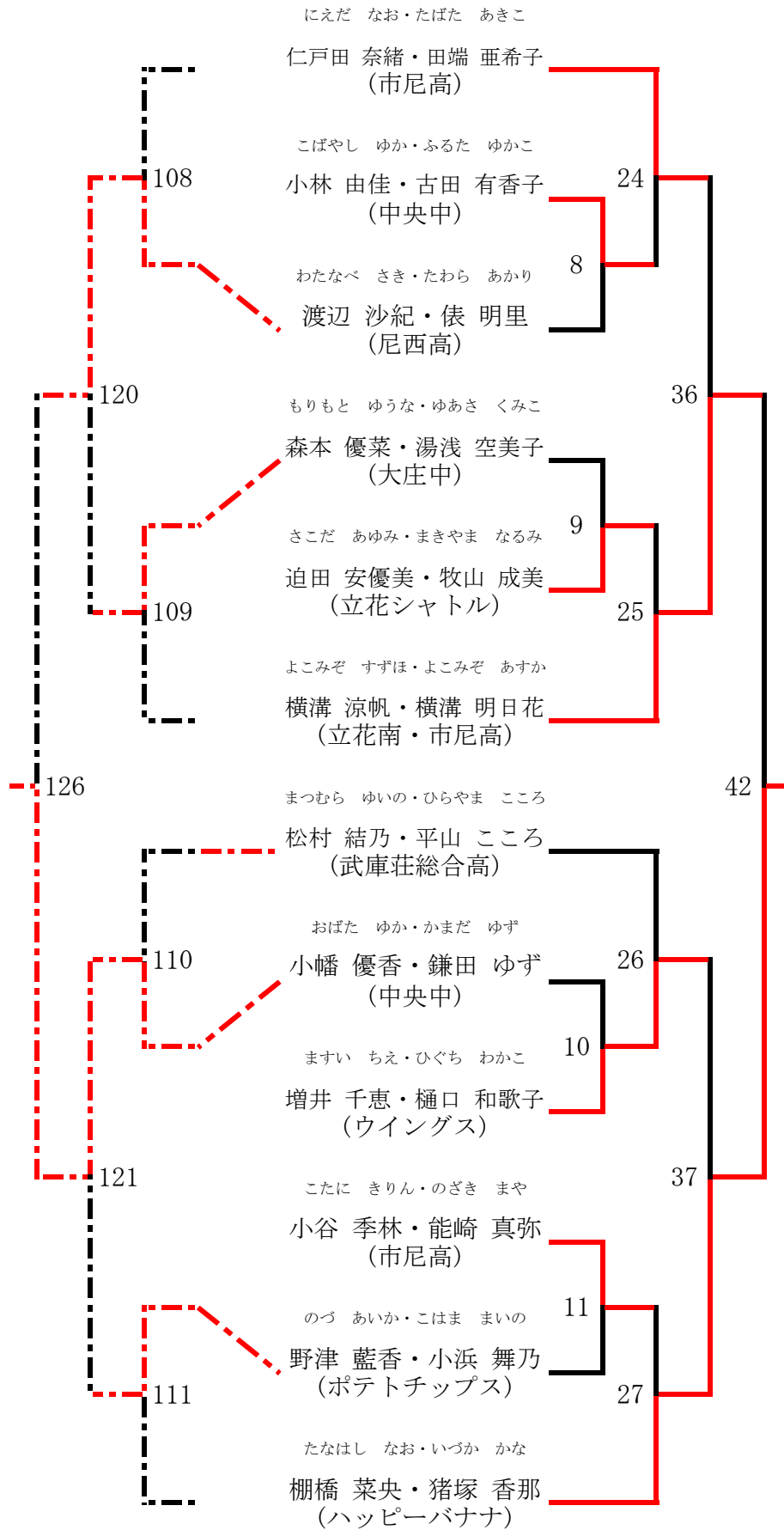

女子5部ダブルス (5LD) 4/4

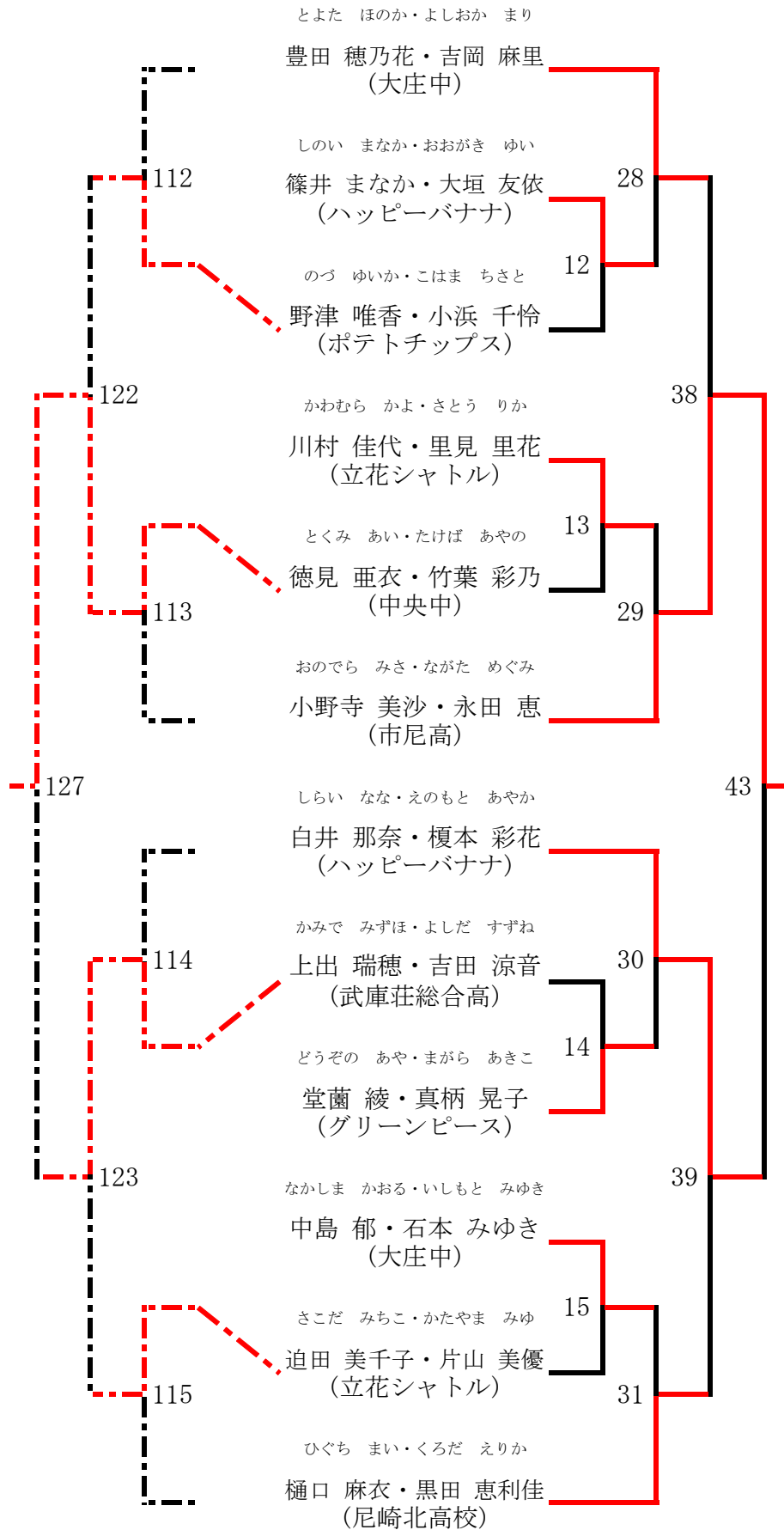

男子1部シングルス (1MS)

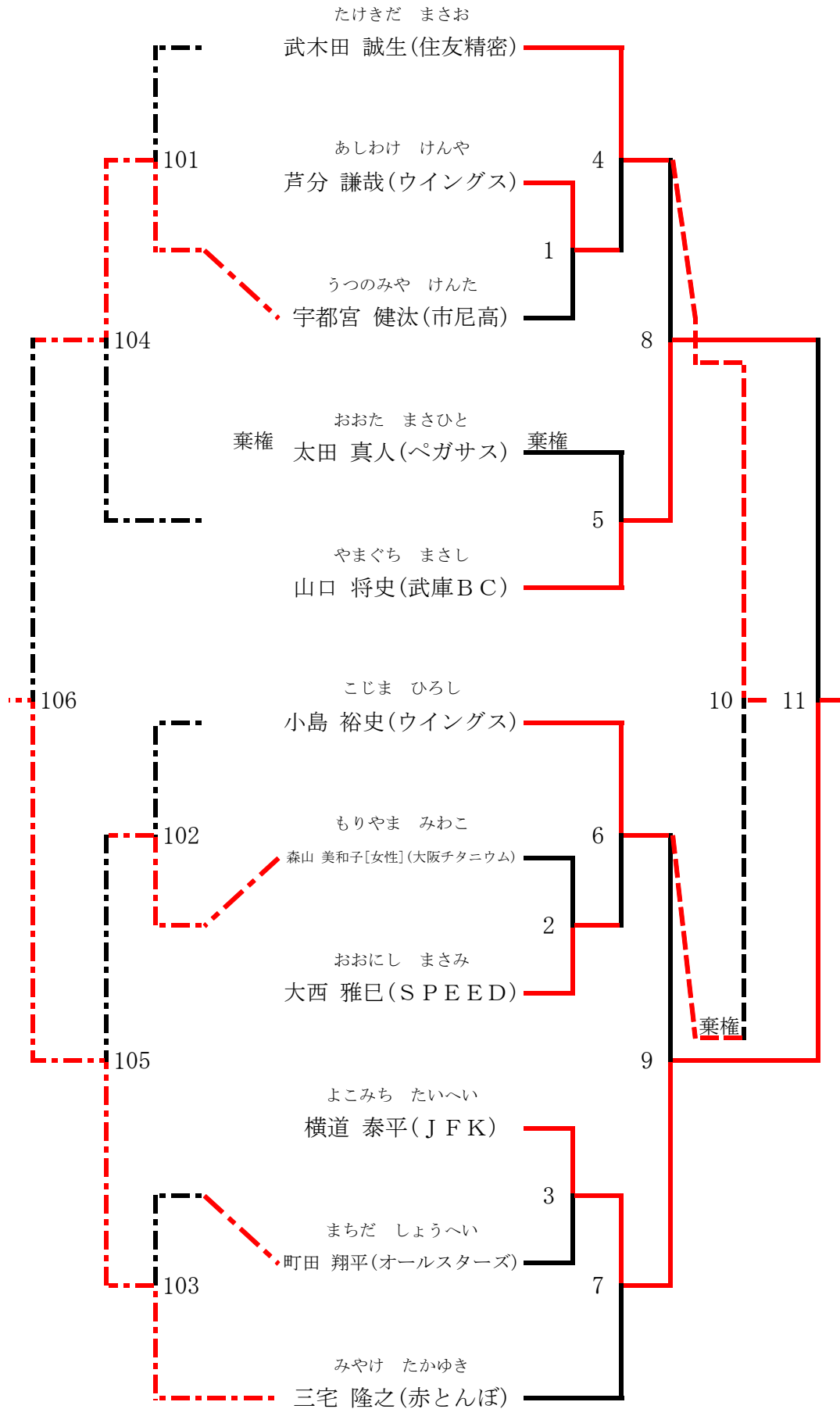

男子2部シングルス (2MS)

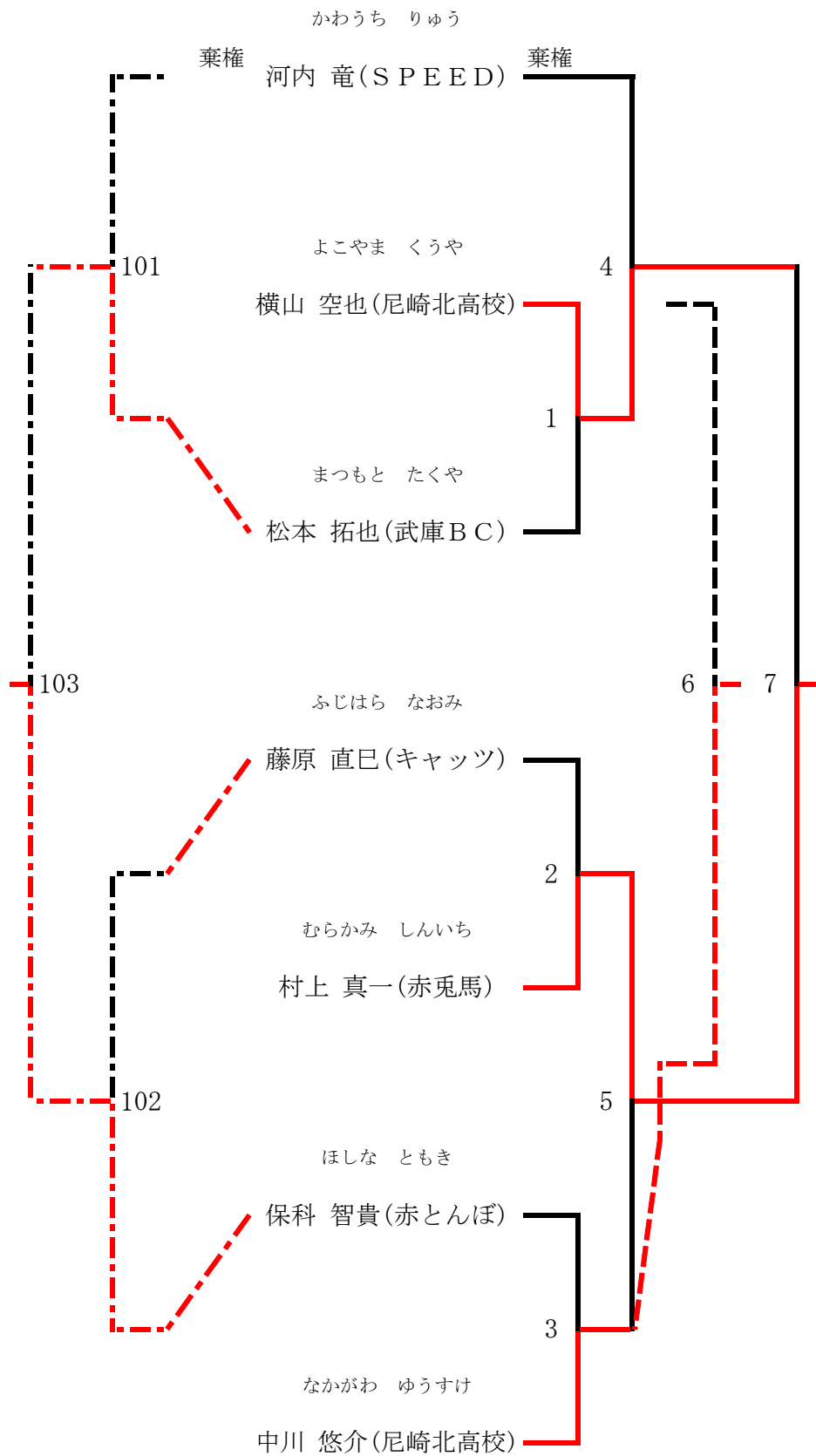

男子3部シングルス (3MS) 敢闘賞決定・3位決定・決勝戦

敢闘賞決定戦

決勝・3位決定戦

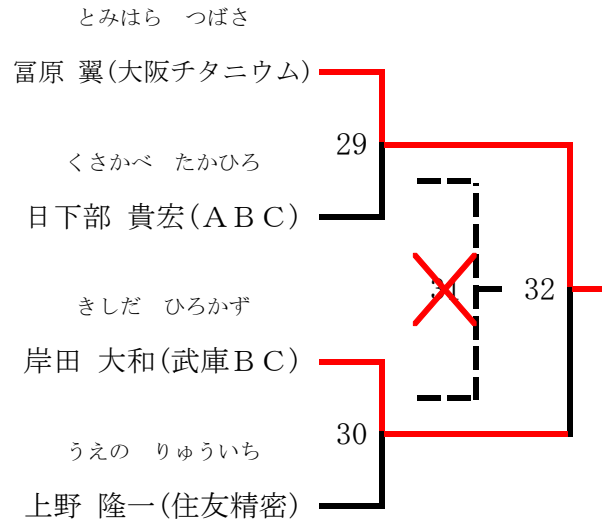
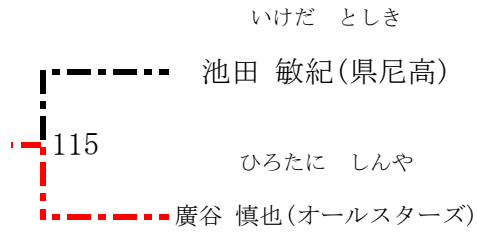

男子3部シングルス (3MS) 1 / 2

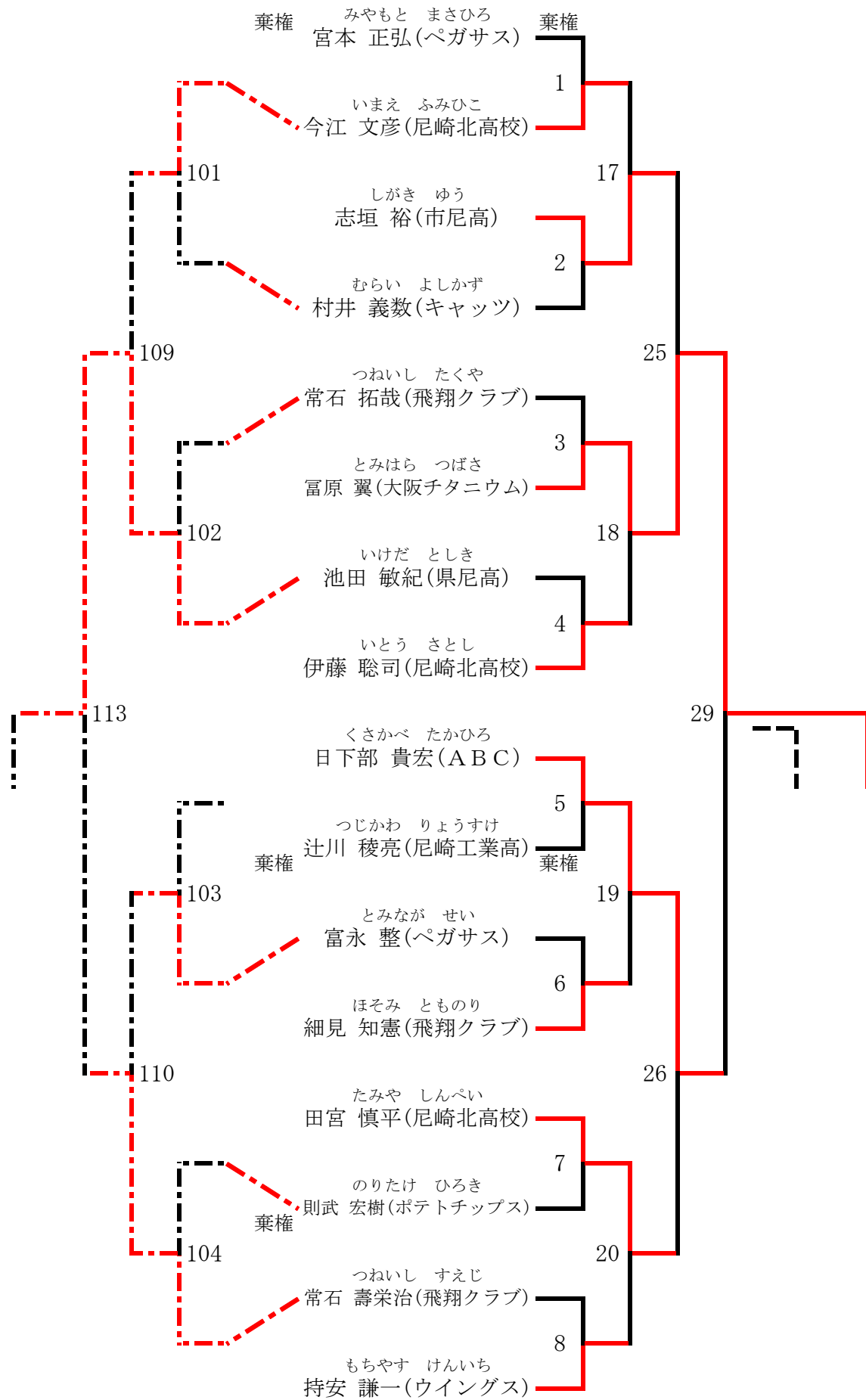

男子3部シングルス (3MS) 2 / 2

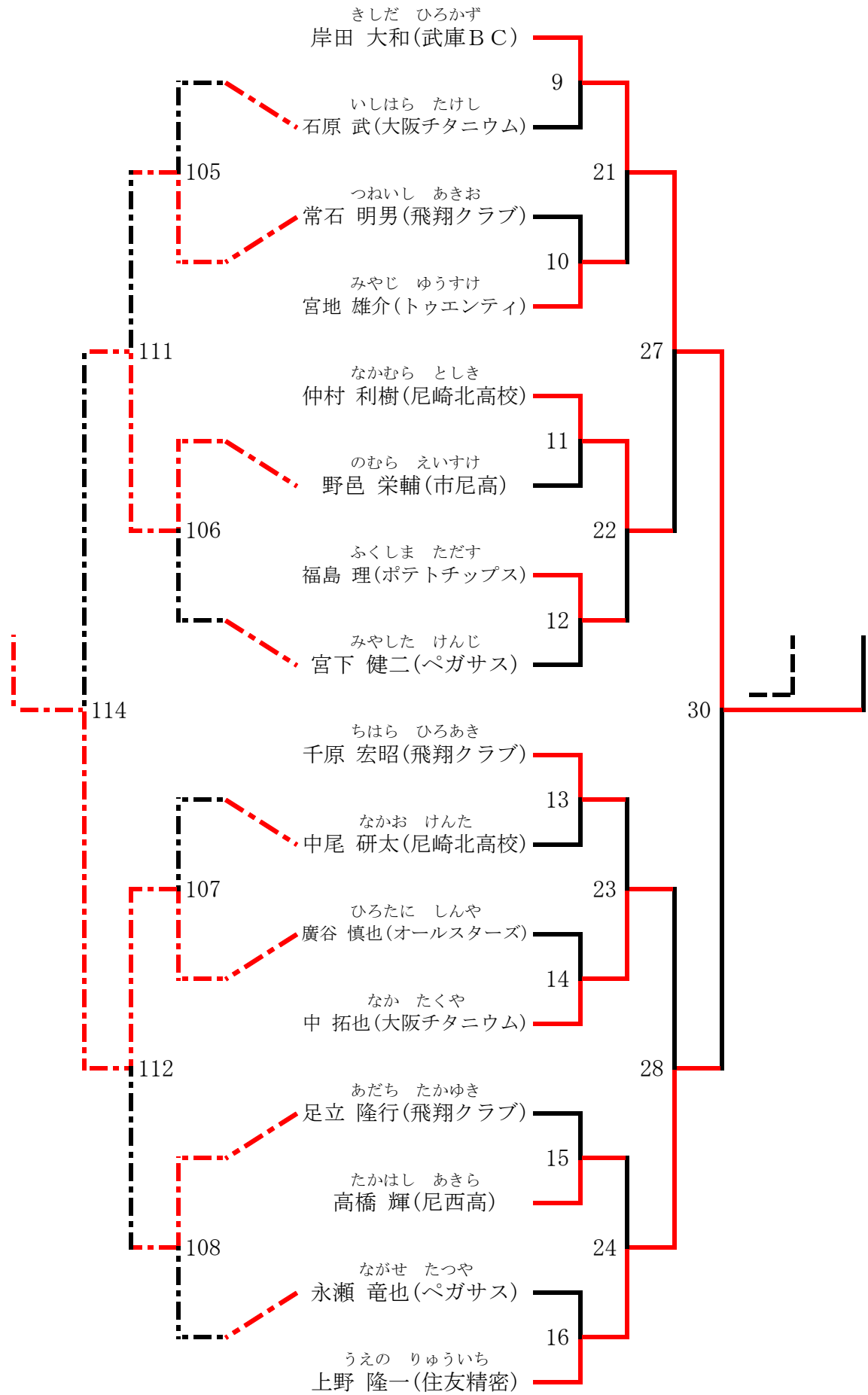

男子4部シングルス (4MS)

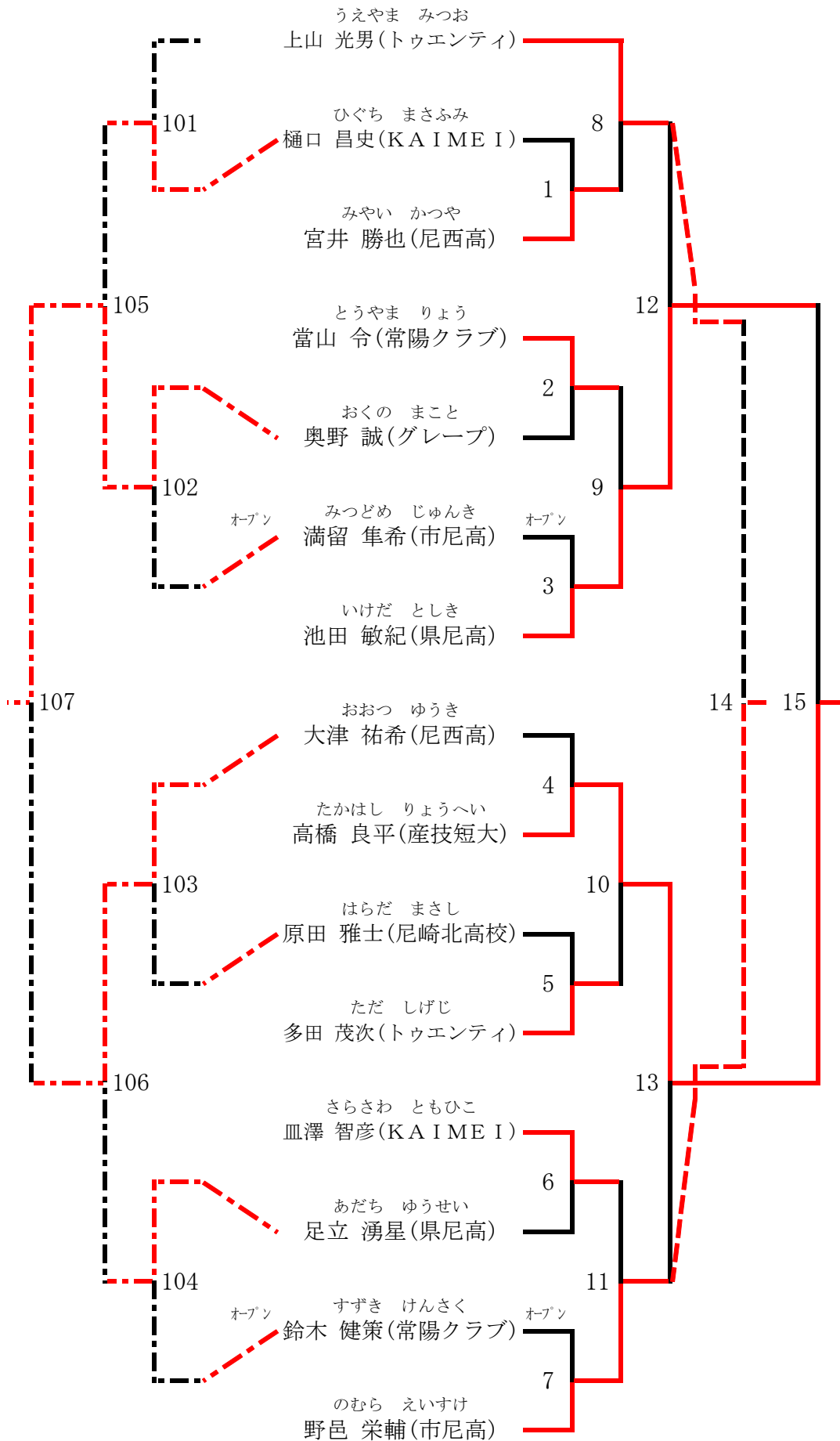

男子5部シングルス (5MS) 敢闘賞決定・3位決定・決勝戦

敢闘賞決定戦

決勝・3位決定戦

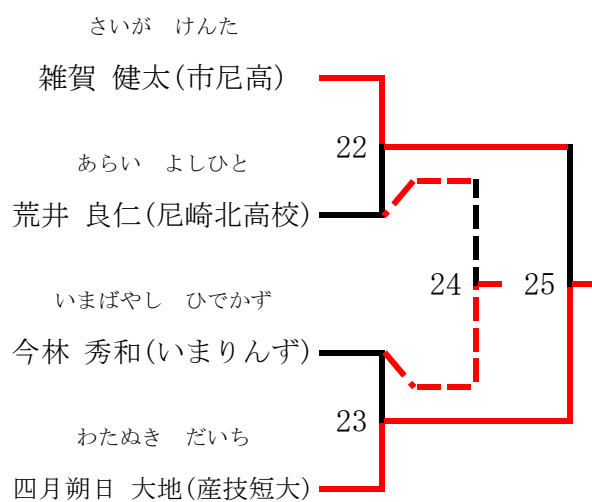
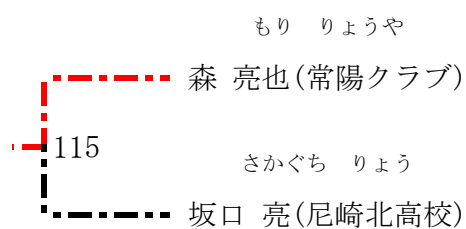

男子5部シングルス (5MS) 1 / 2

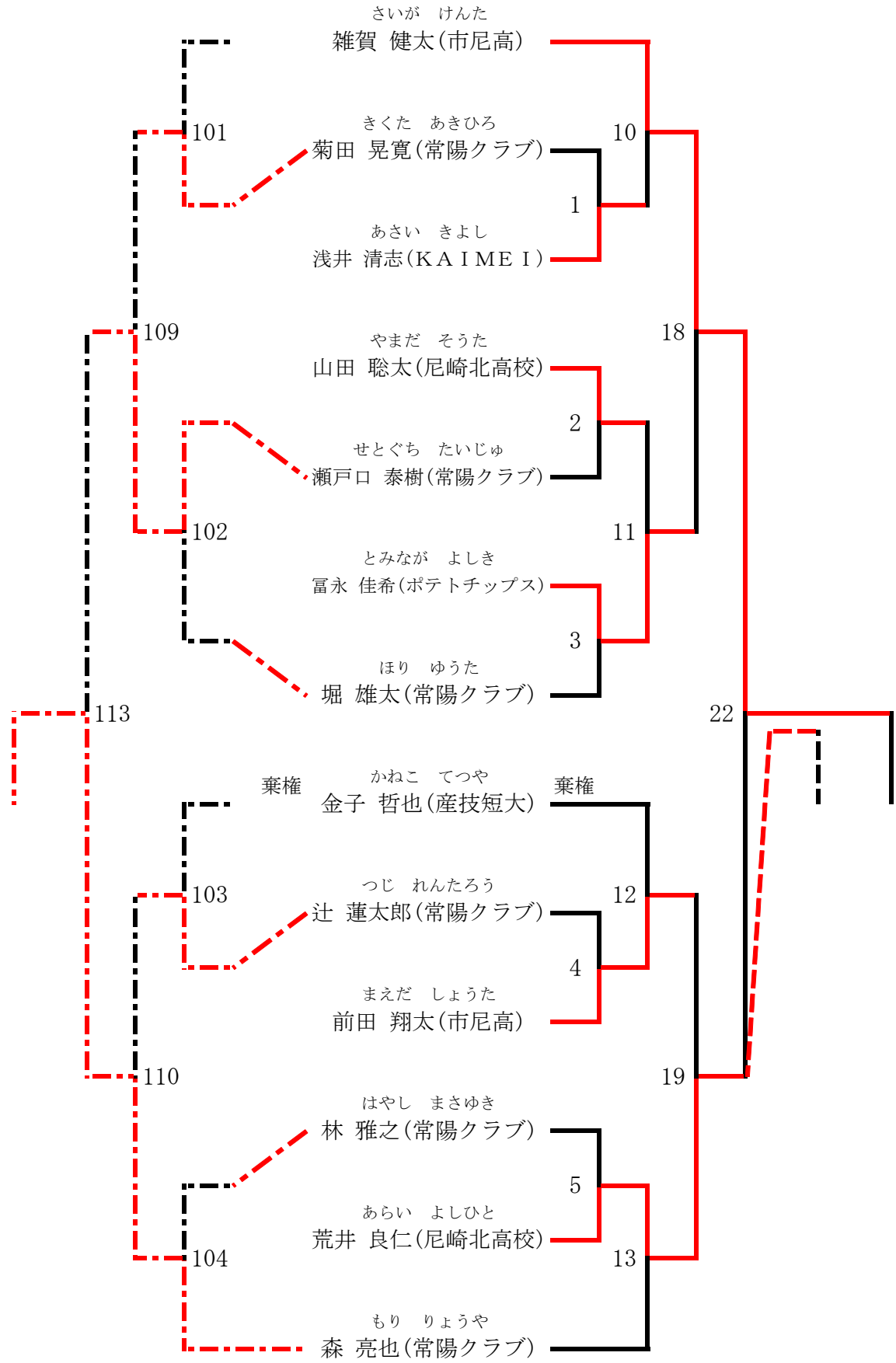

男子5部シングルス (5MS) 2 / 2

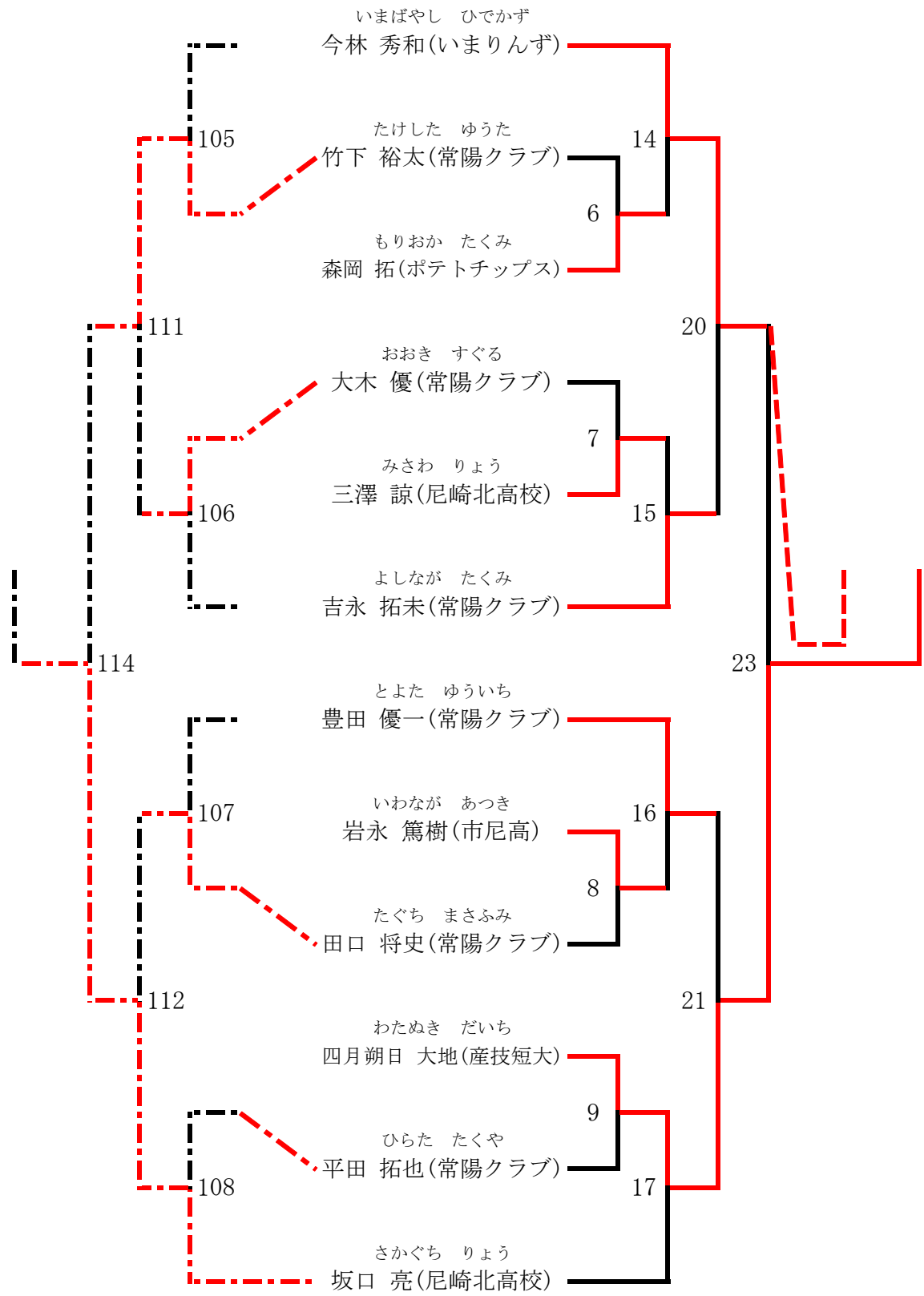

女子1部シングルス (1 L S)

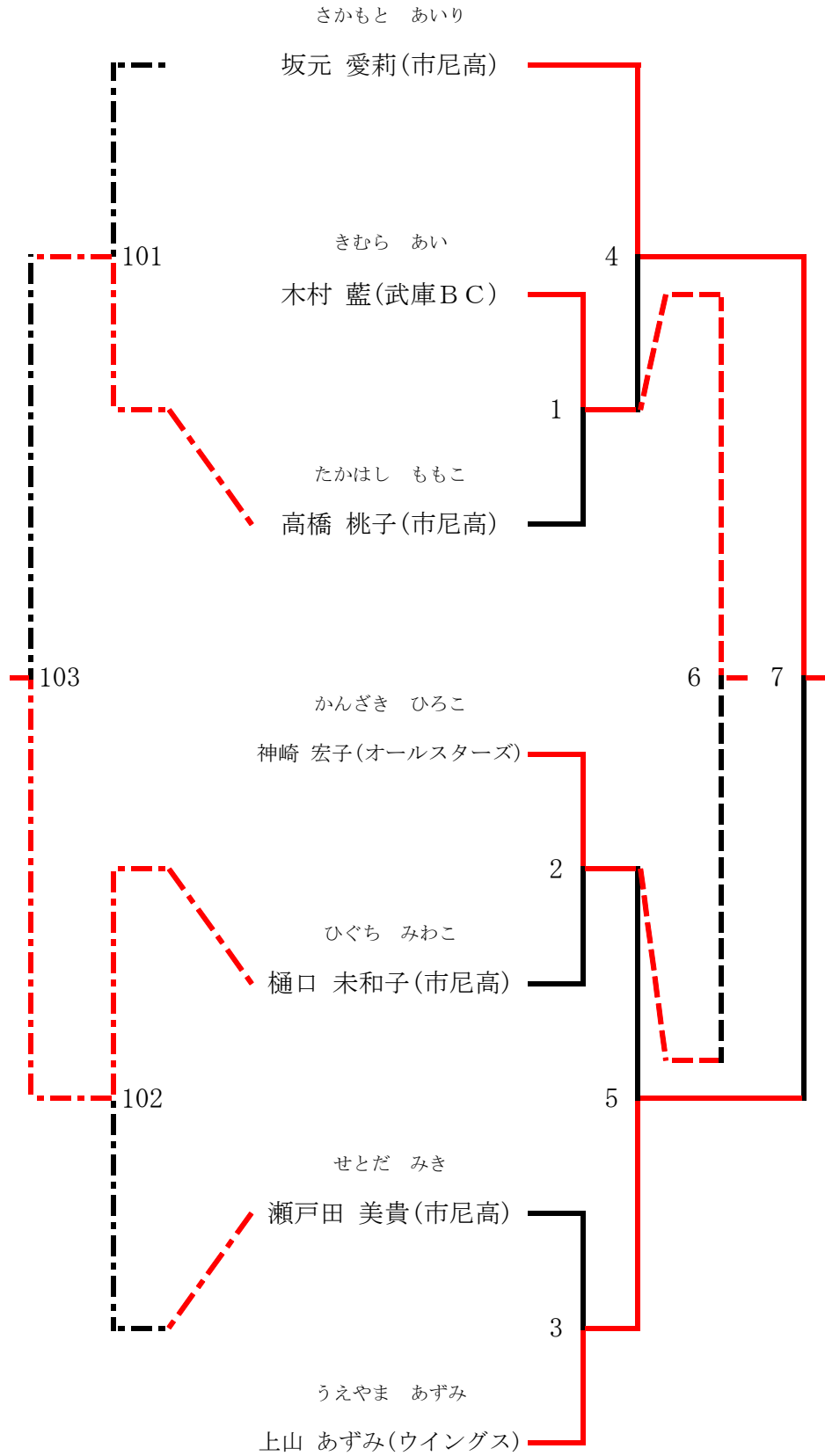

女子3部シングルス (3LS)

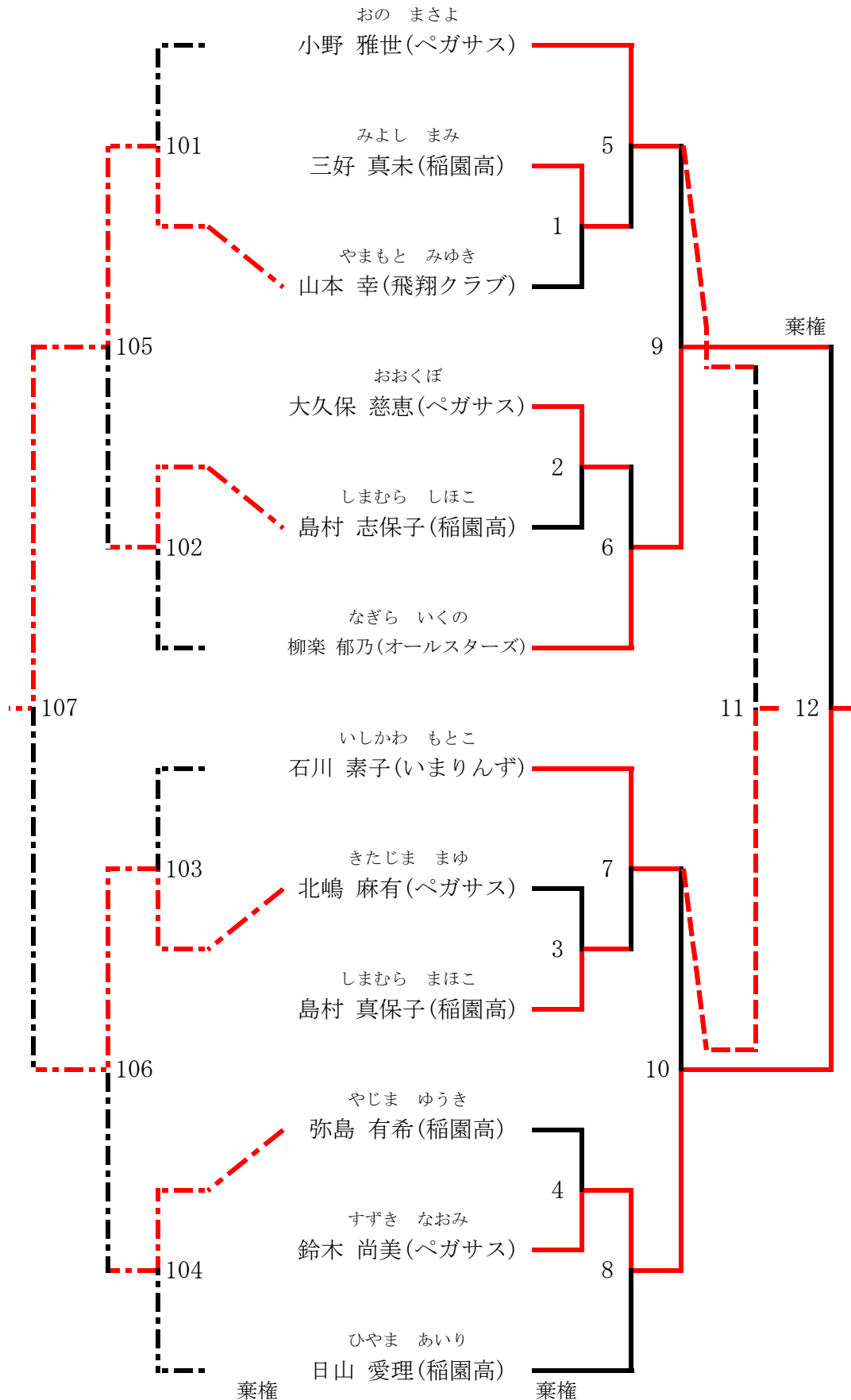

女子4部シングルス (4 L S) 敢闘賞決定・3位決定・決勝戦

敢闘賞決定戦

決勝・3位決定戦

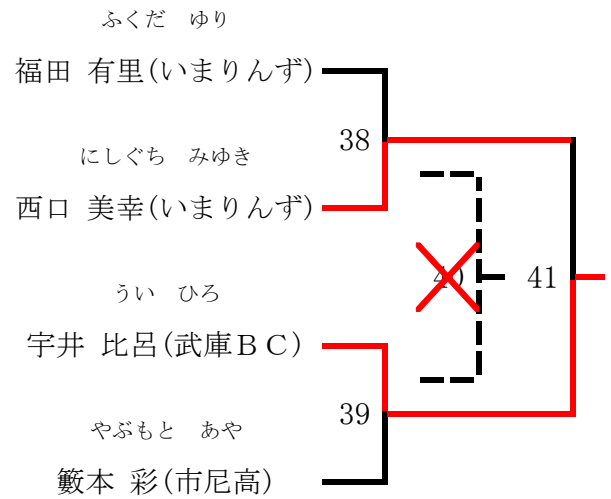
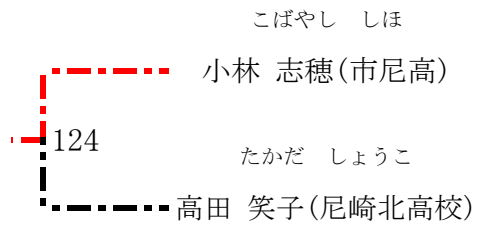

女子4部シングルス (4LS) 1/2

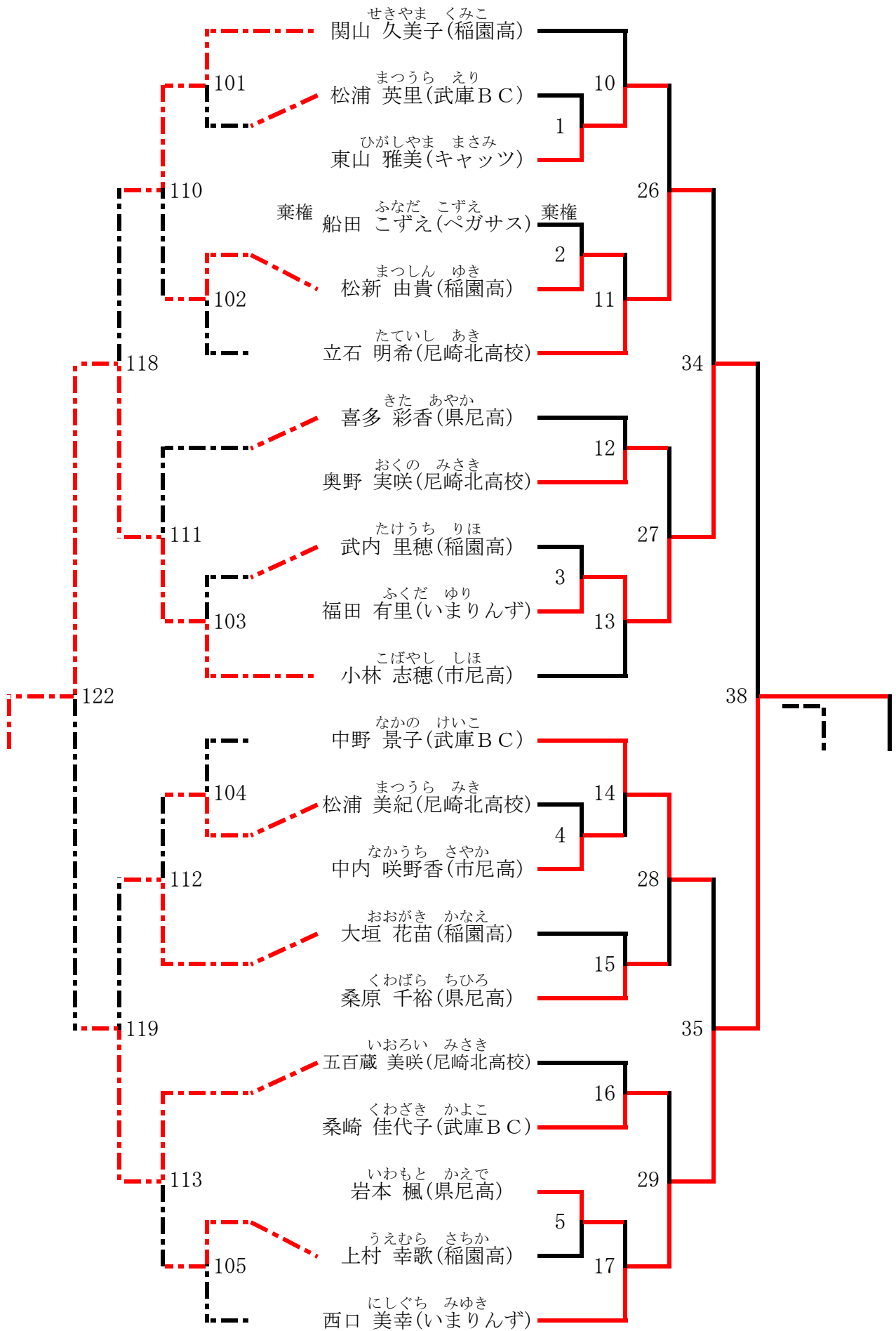

女子4部シングルス (4 L S) 2 / 2

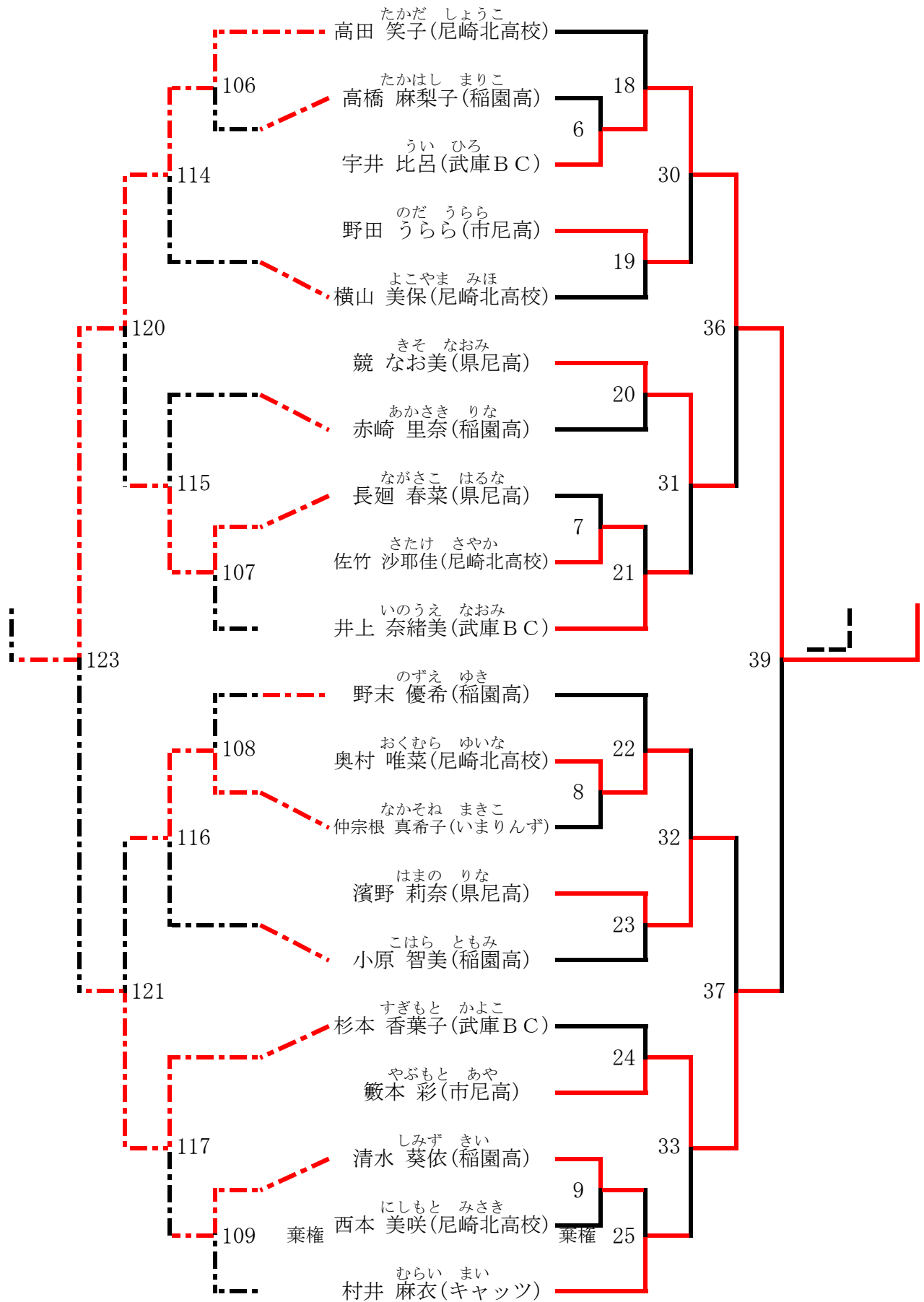

女子5部シングルス (5 L S) 敢闘賞決定・3位決定・決勝戦

敢闘賞決定戦

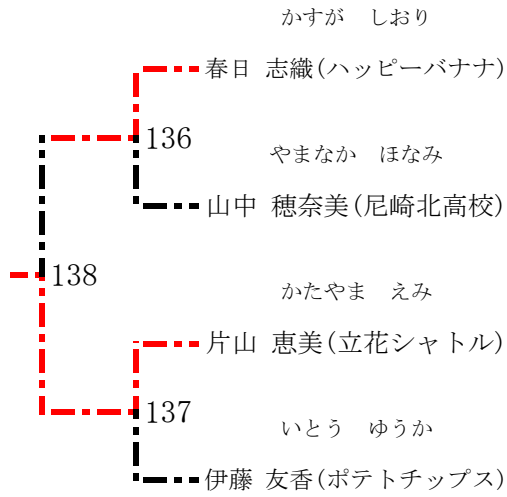

ベスト4決定・3位決定・決勝戦

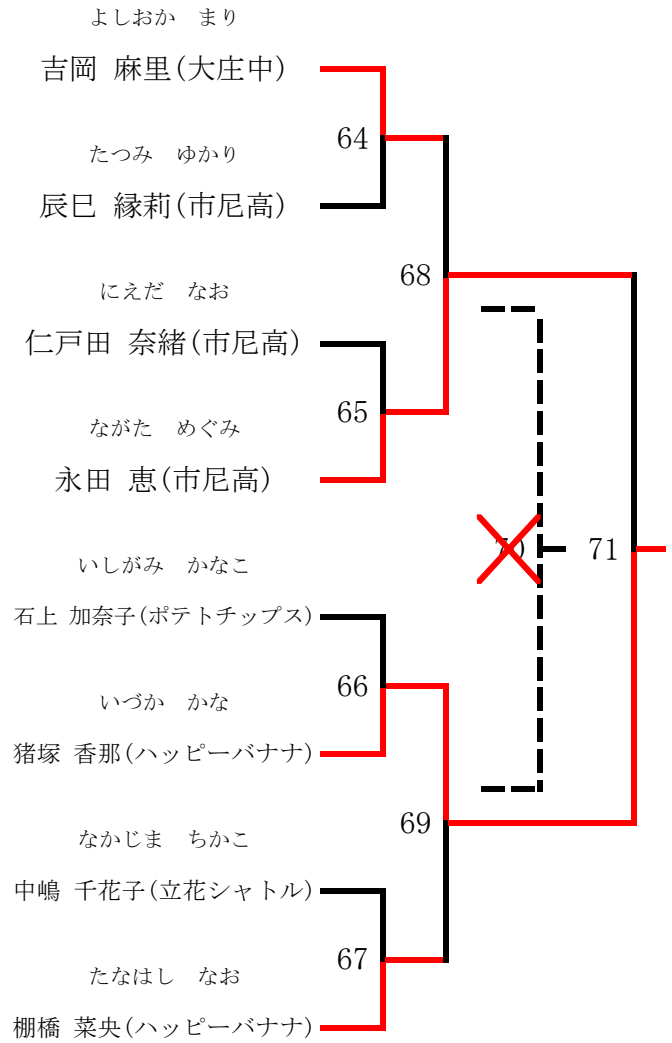

女子5部シングルス (5 L S) 1 / 4

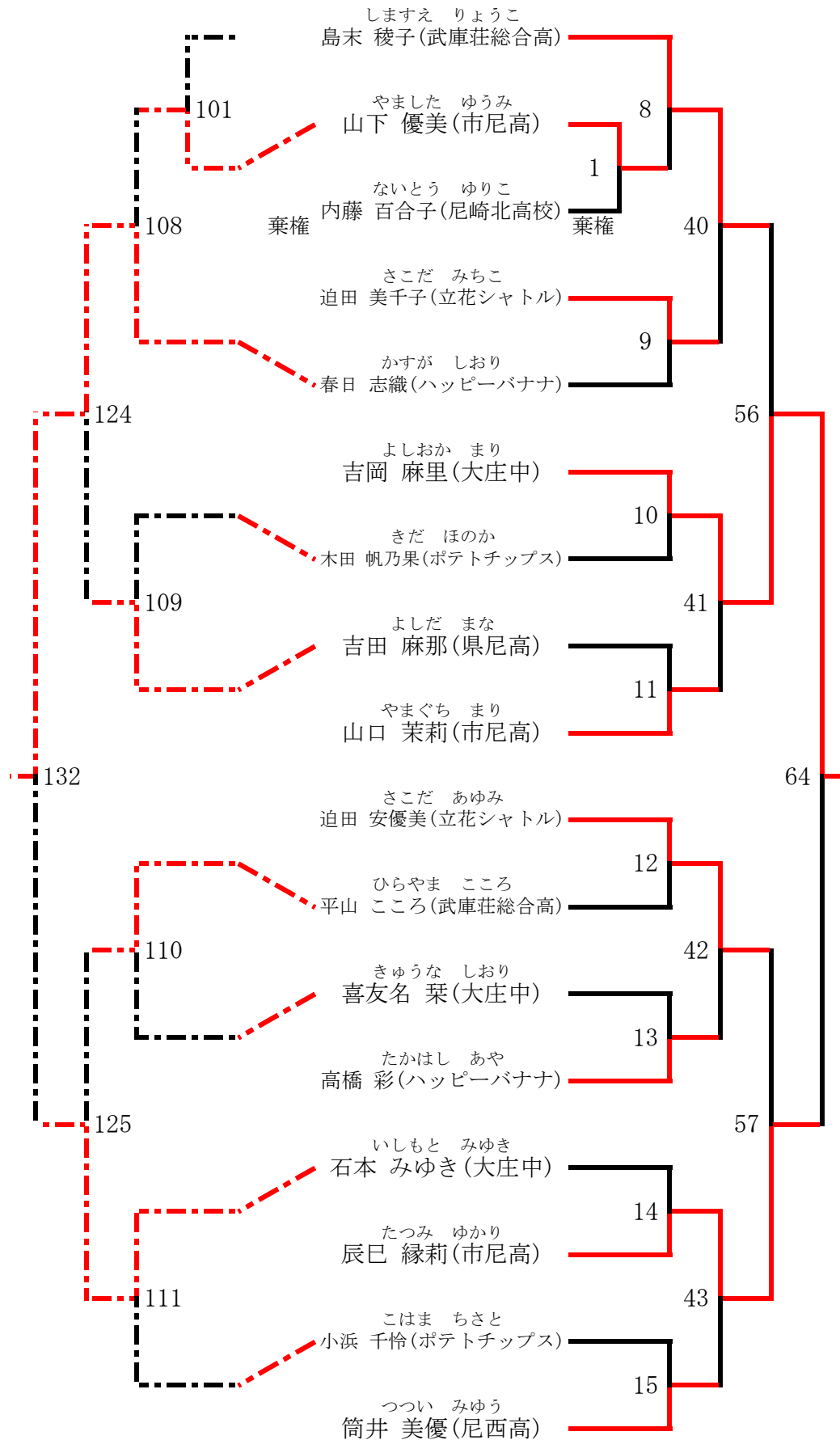

女子5部シングルス (5 L S) 2 / 4

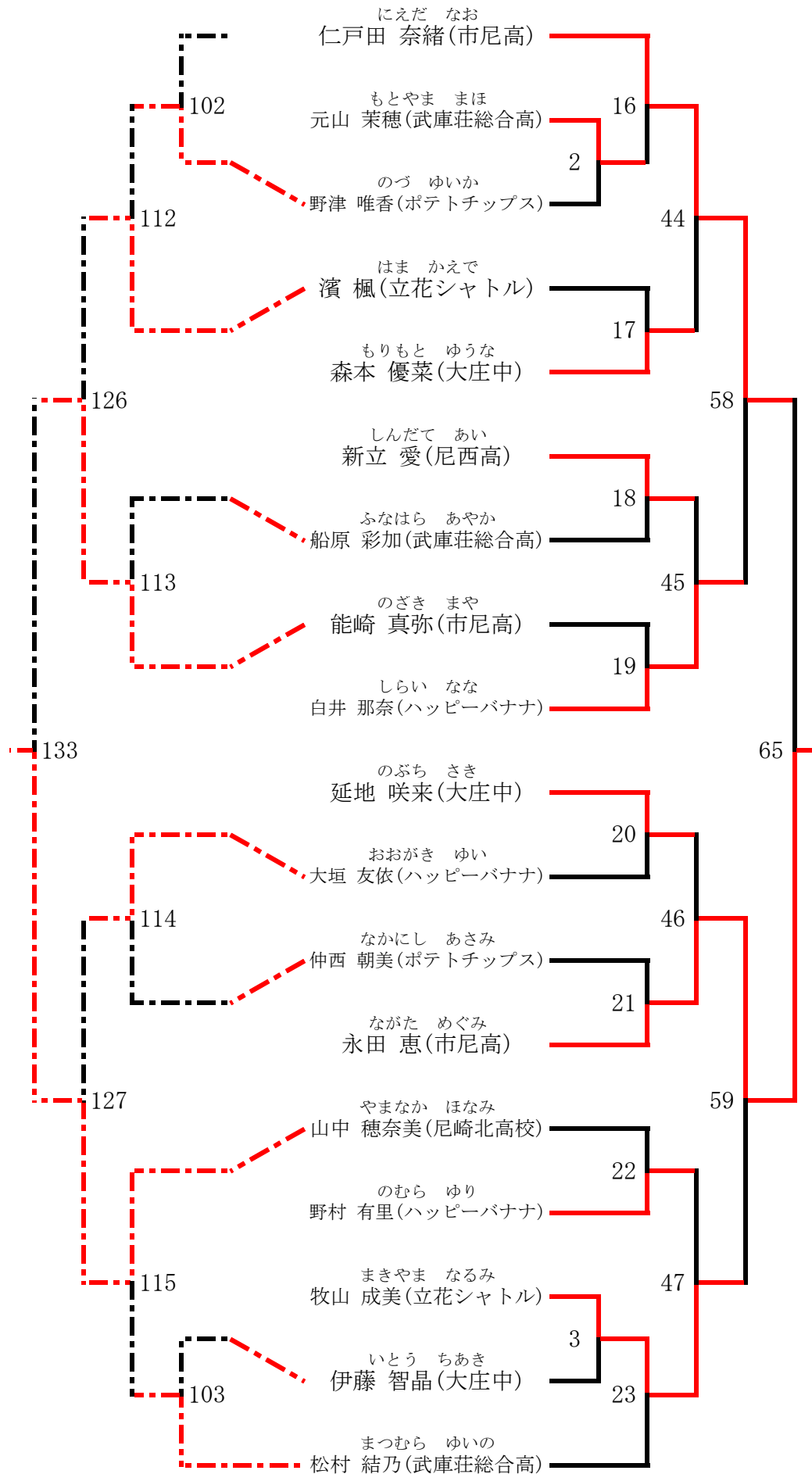

女子5部シングルス (5 L S) 3 / 4

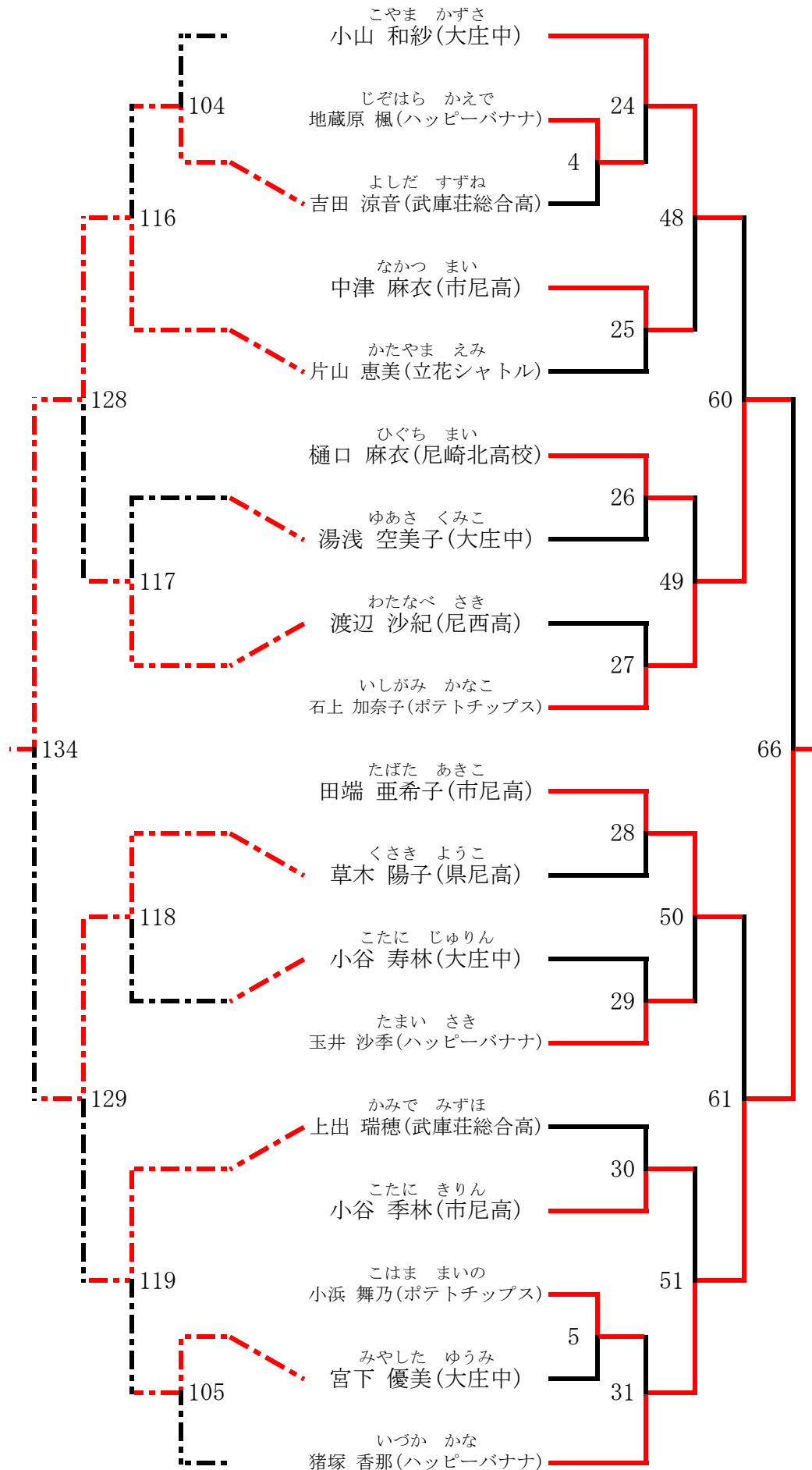

女子5部シングルス (5 L S) 4 / 4

