

男子1部ダブルス (1MD)

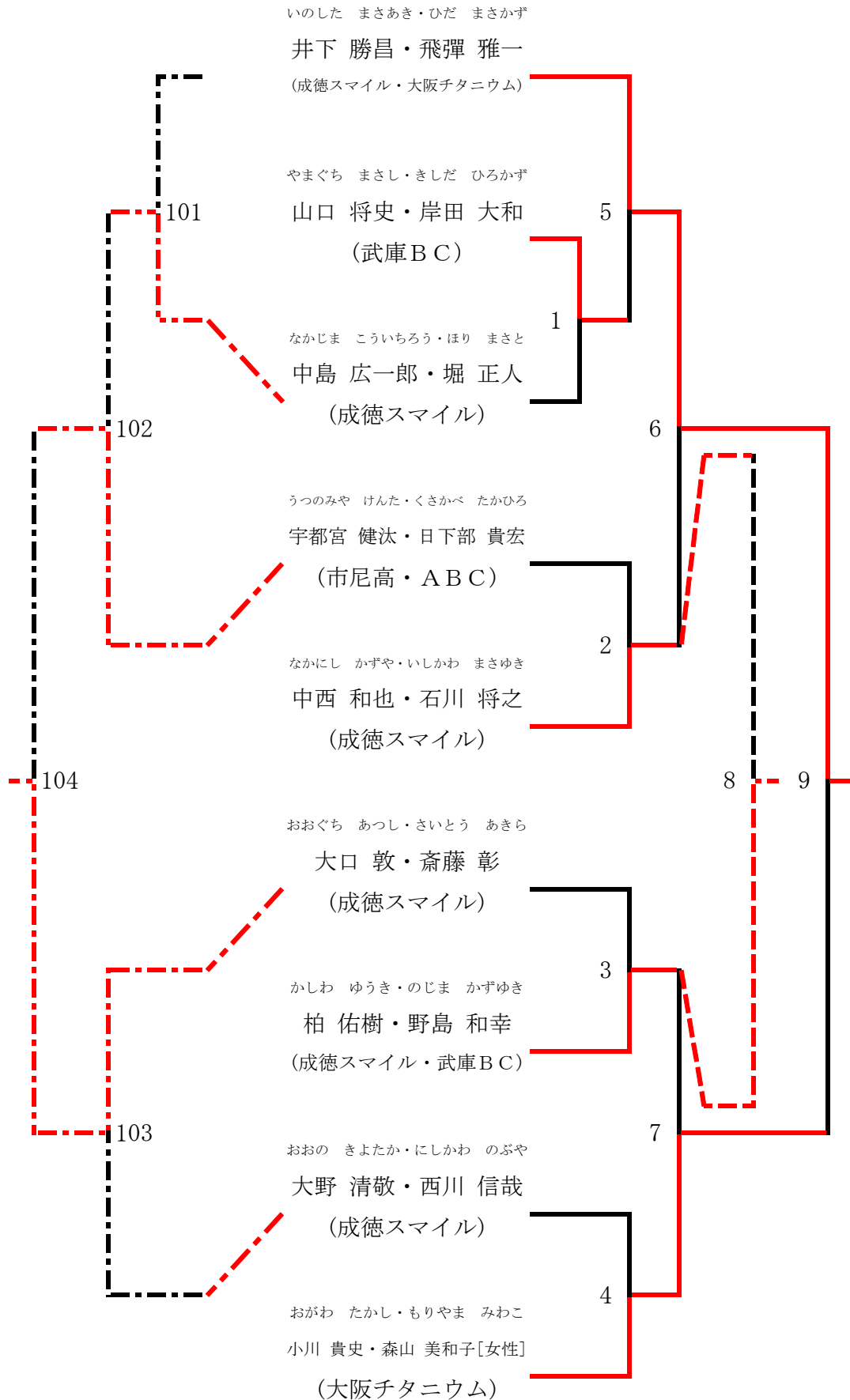

男子2部ダブルス (2MD)

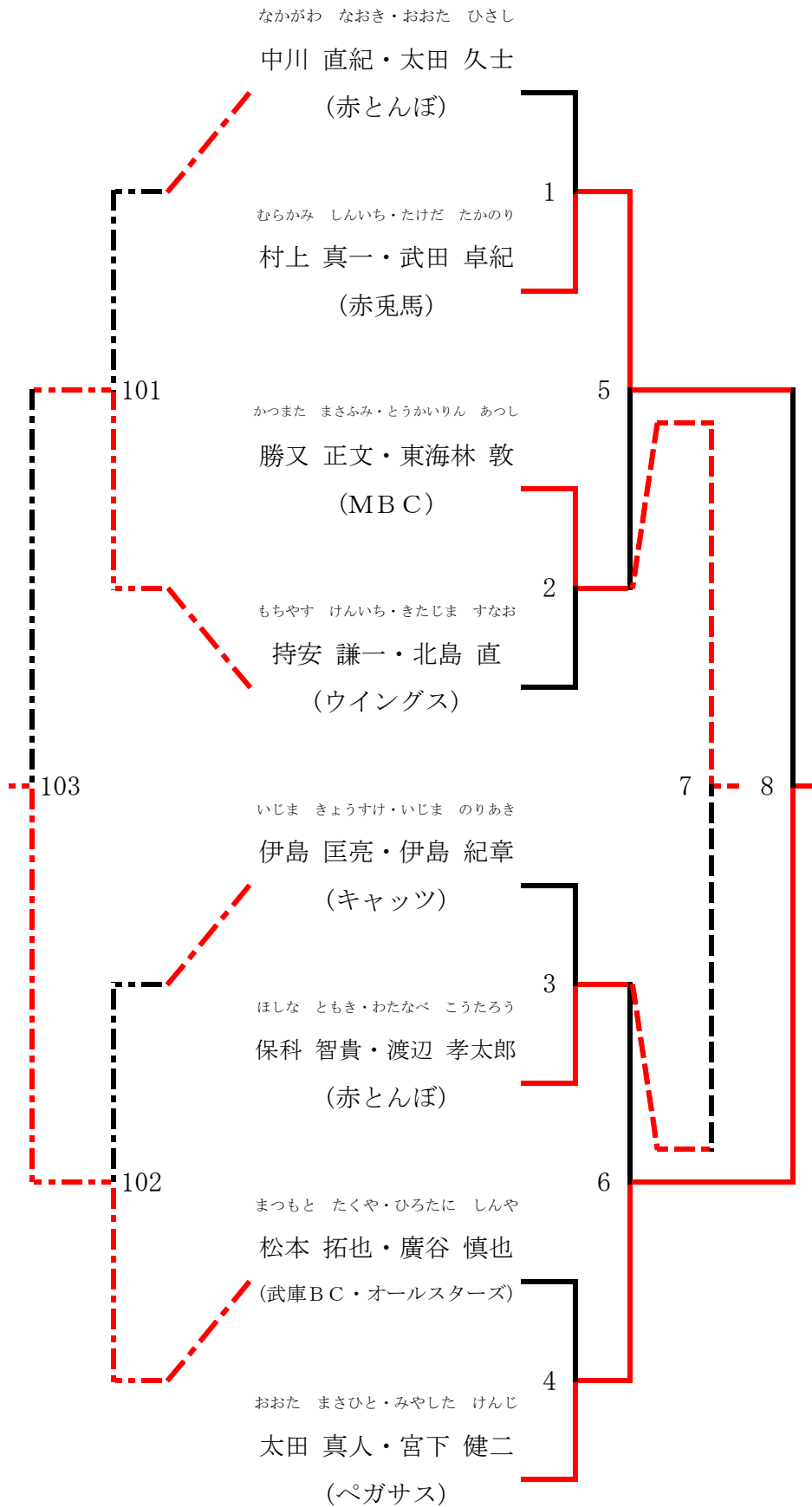

男子3部ダブルス (3MD)

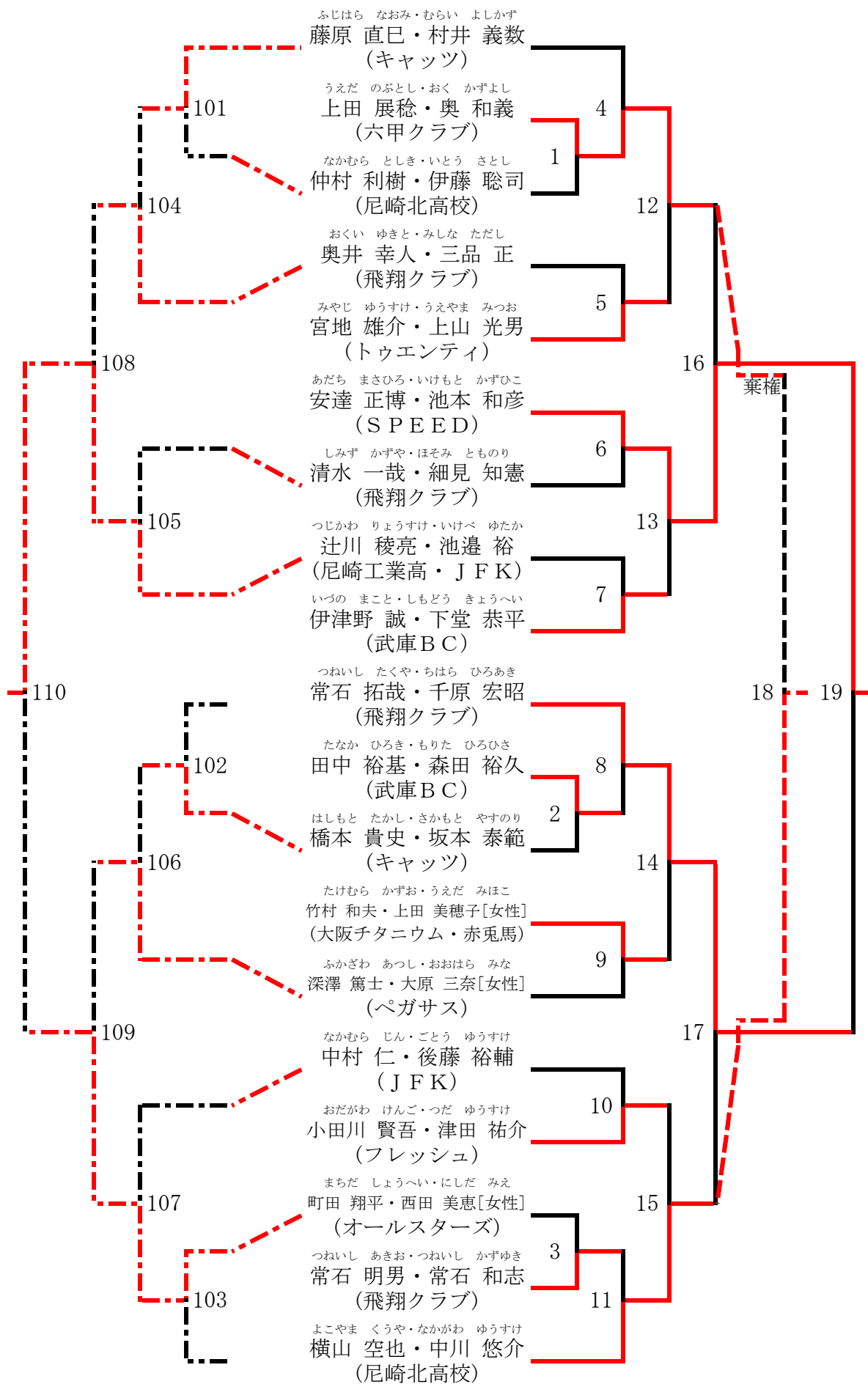

男子4部ダブルス (4MD) 敢闘賞決定・3位決定・決勝戦

敢闘賞決定戦

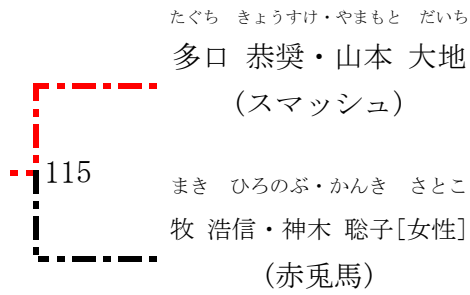

決勝・3位決定戦

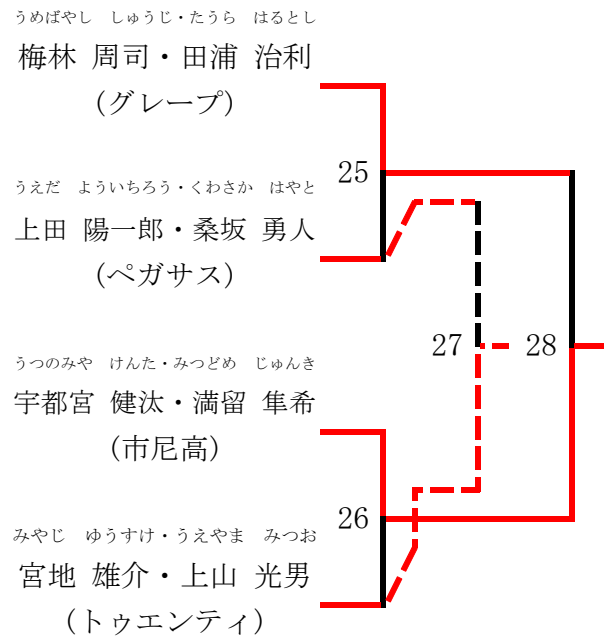

男子4部ダブルス (4MD) 1 / 2

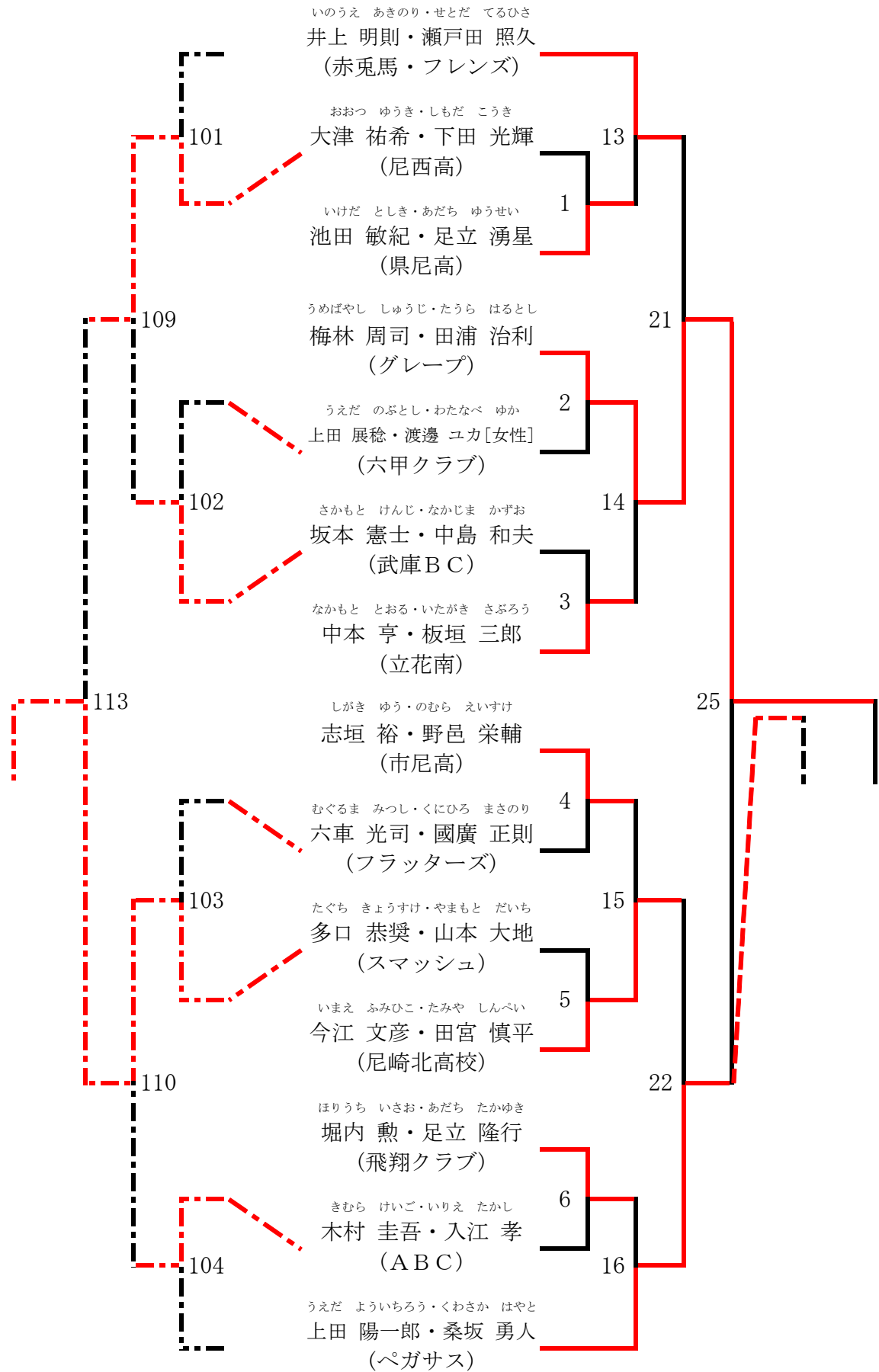

男子4部ダブルス (4MD) 2 / 2

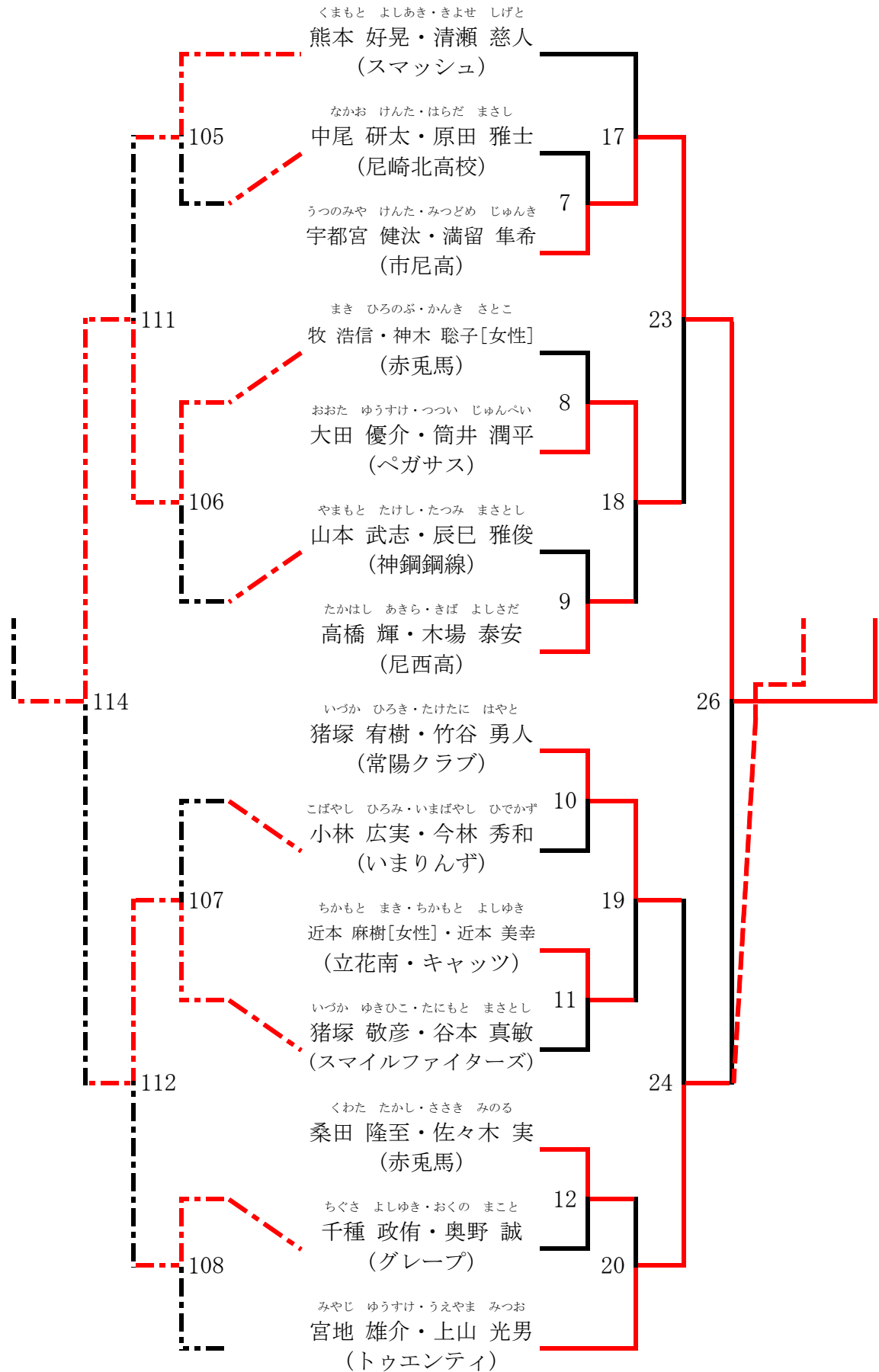

女子1部ダブルス (1LD)

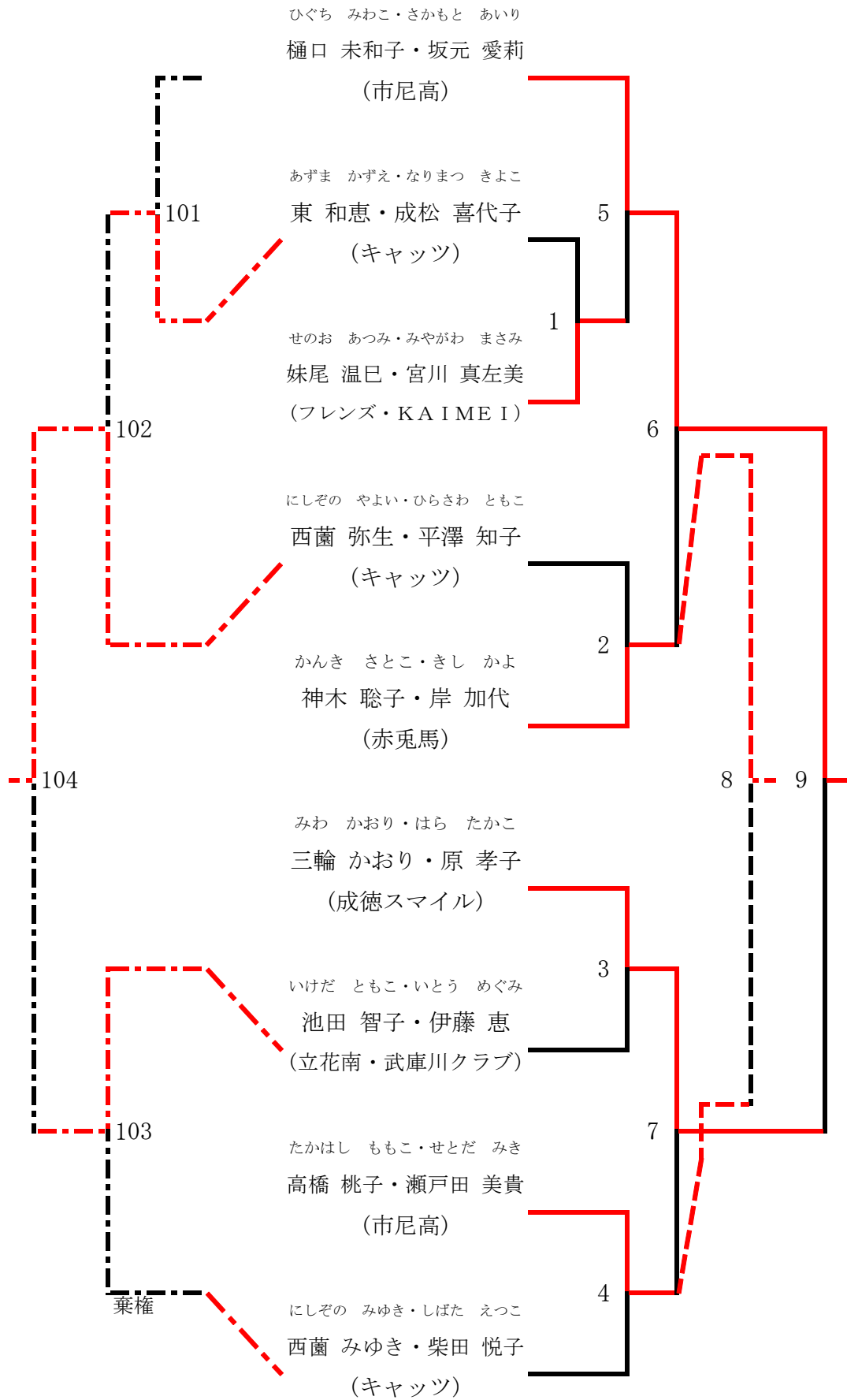

女子3部ダブルス (3LD) 敢闘賞決定・3位決定・決勝戦

敢闘賞決定戦

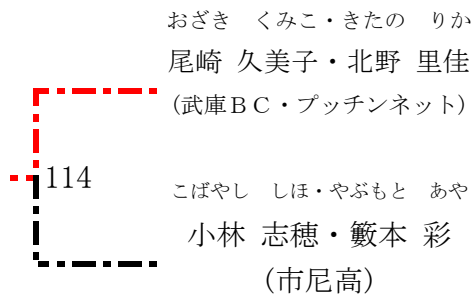

決勝・3位決定戦

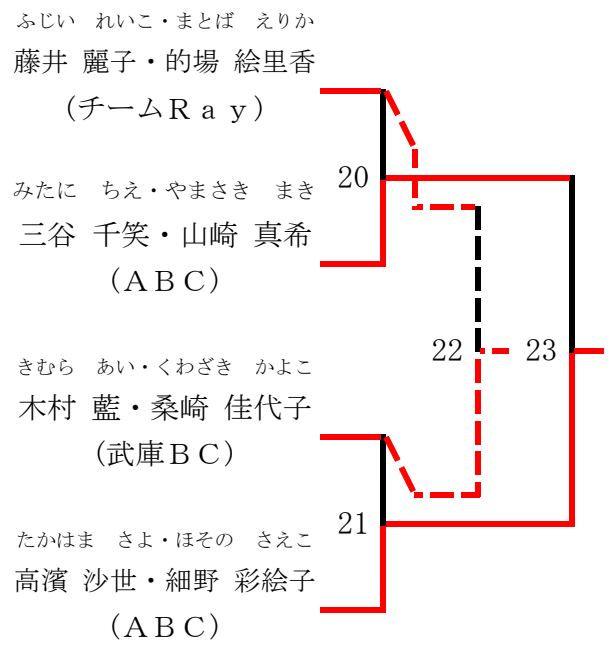

女子3部ダブルス (3LD) 1/2

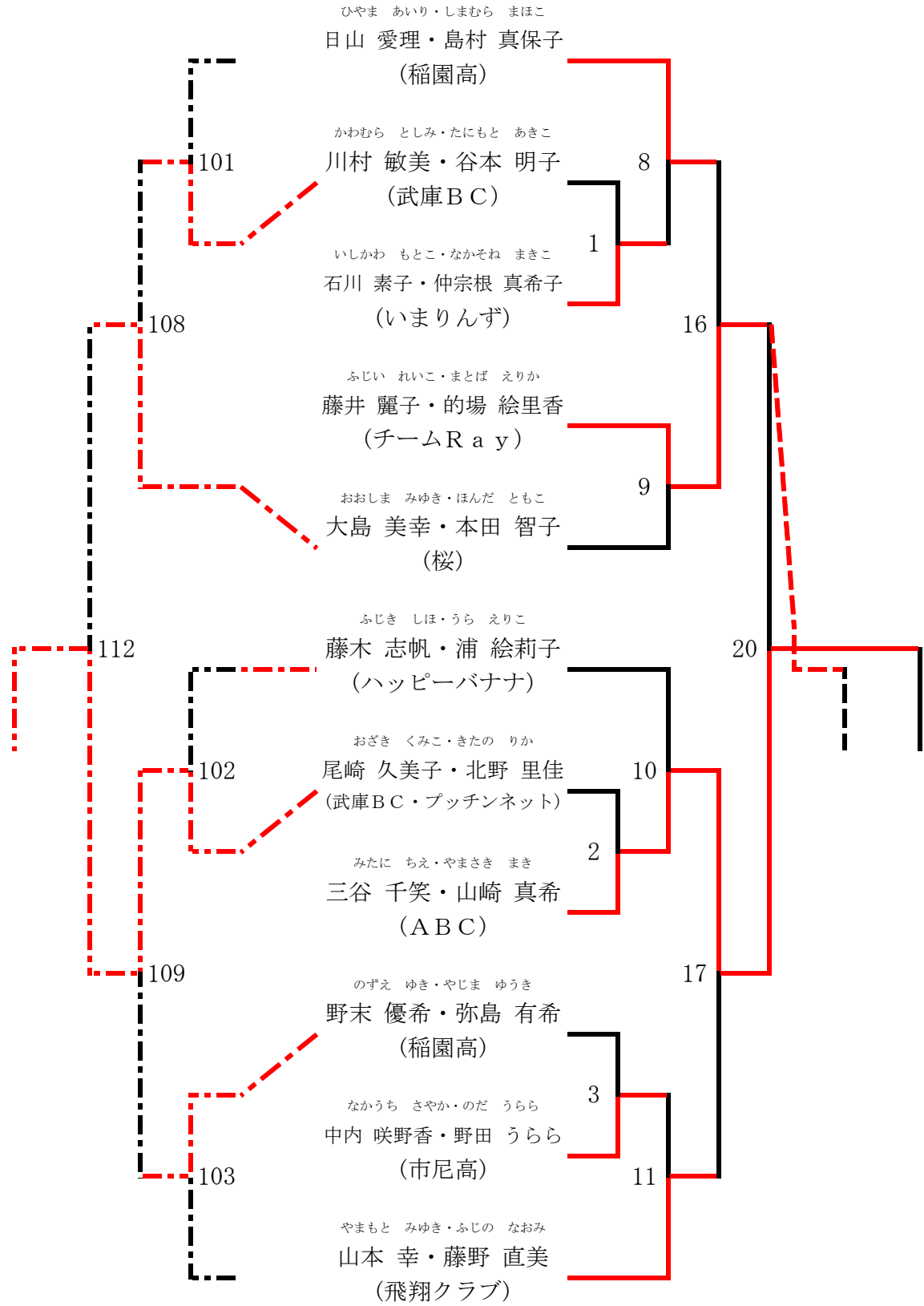

女子3部ダブルス (3LD) 2/2

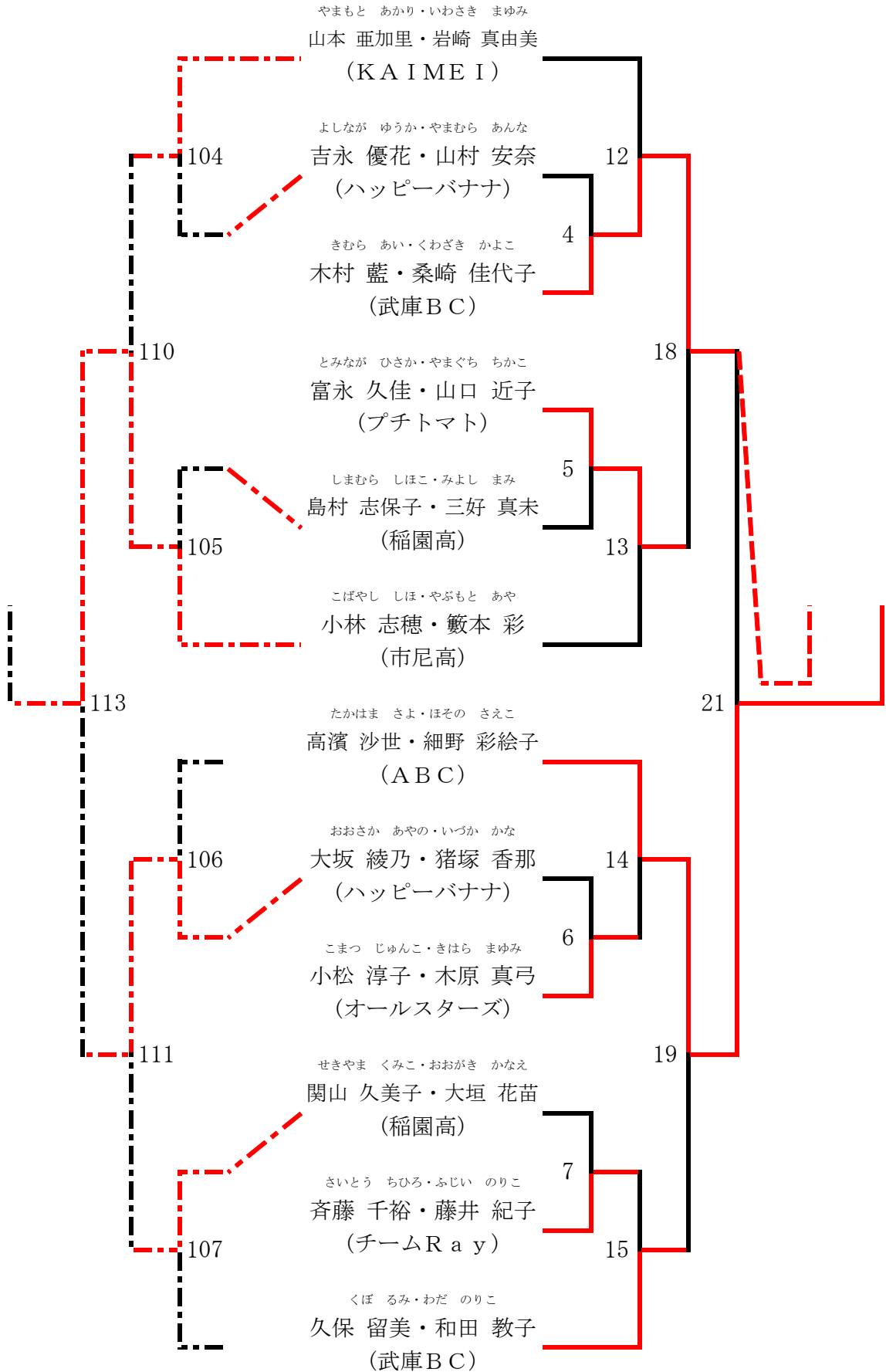

女子4部ダブルス (4LD) 敢闘賞決定・3位決定・決勝戦

敢闘賞決定戦

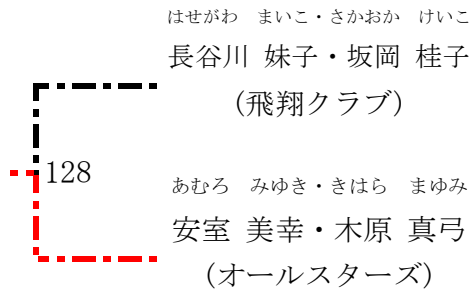

決勝・3位決定戦

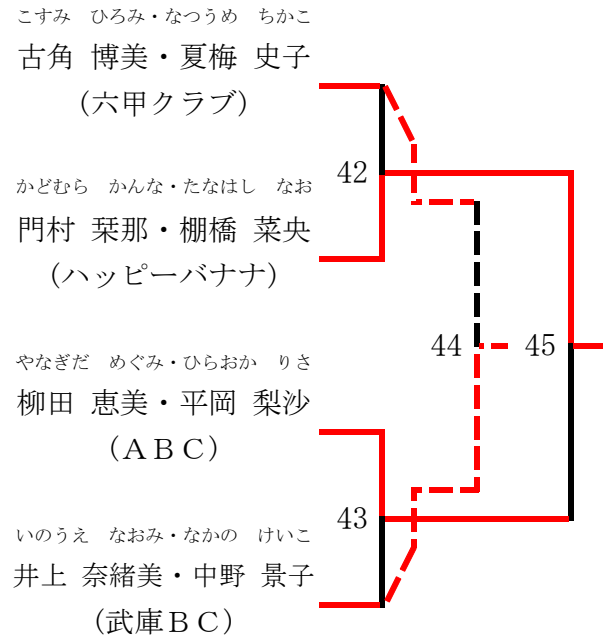

女子5部ダブルス (5LD) 3位決定・決勝戦

敢闘賞決定戦

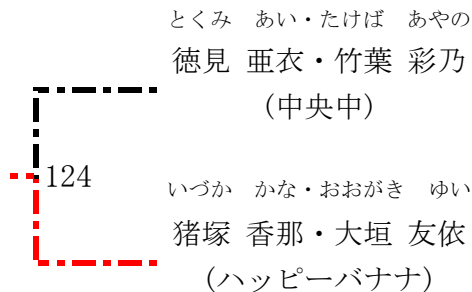

決勝・3位決定戦

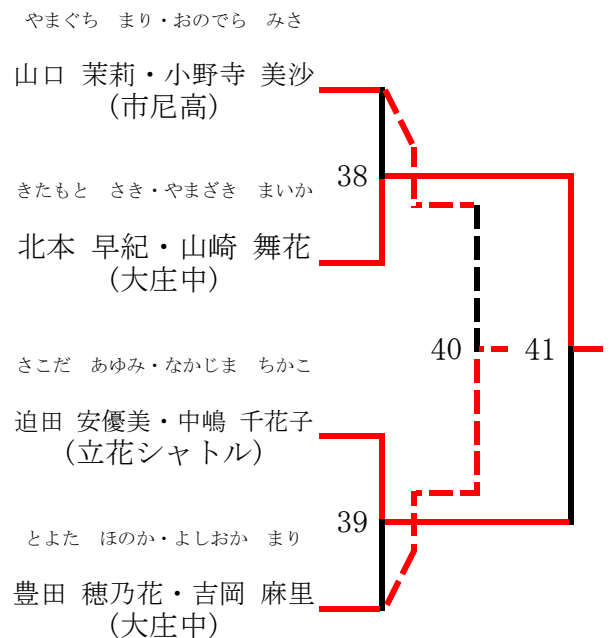

女子4部ダブルス (4LD) 1/2

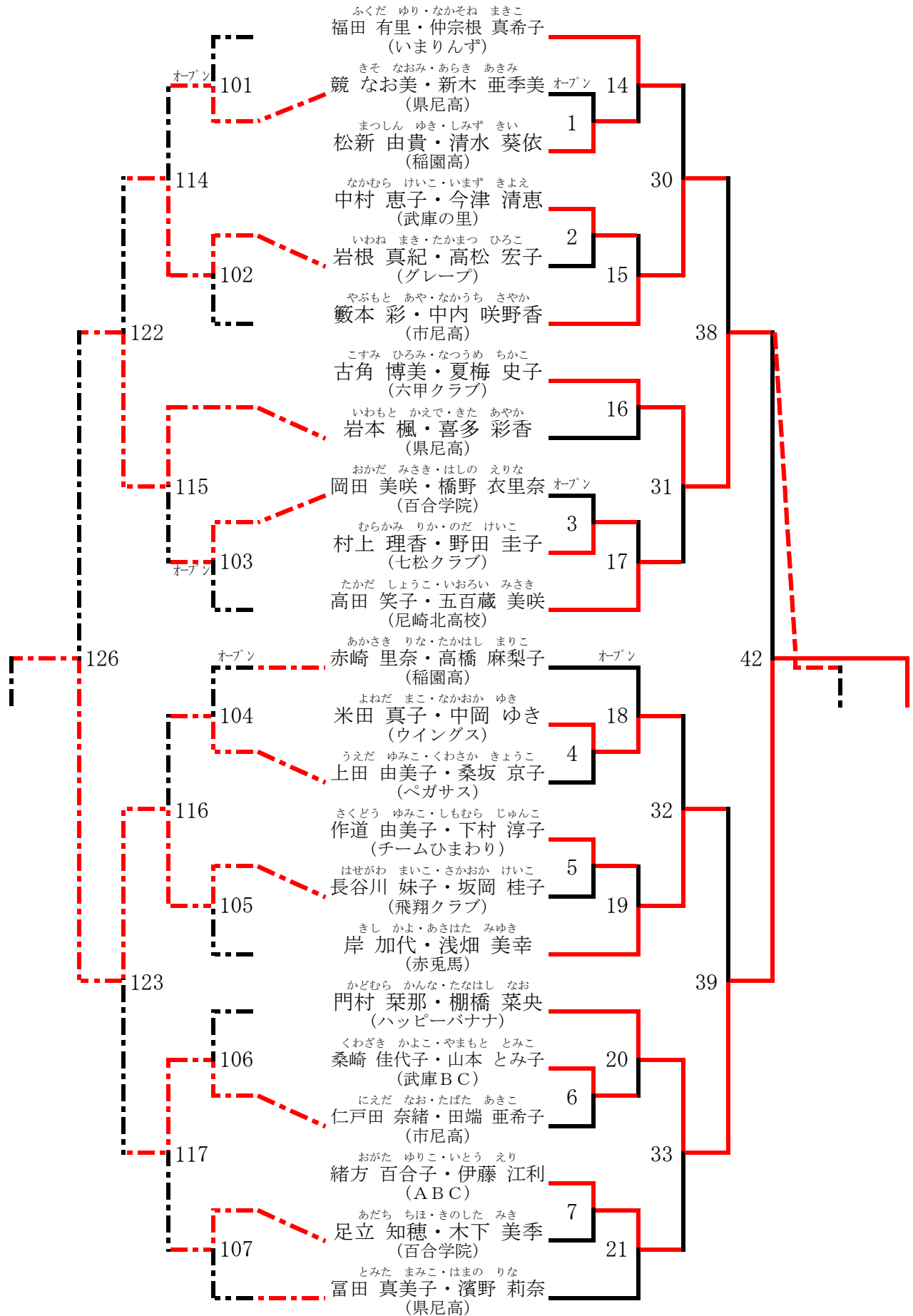

女子4部ダブルス (4LD) 2/2

	とくだ としこ・はら まゆみ 徳田 利子・原 まゆみ (チームひまわり)			
	やすだ りこ・なかの ゆう 安田 莉子・中野 有 (県尼高)	108	22	
	ゆあさ ちかこ・ささき みゆき 湯浅 千賀子・佐々木 美幸 (赤兎馬)		8	
	やなぎだ めぐみ・ひらおか りさ 柳田 恵美・平岡 梨沙 (ABC)	118		34
	こばやし しほ・のだ うらら 小林 志穂・野田 うらら (市尼高)	109	9	23
	よこはら りえこ・まつい たかこ 横原 理栄子・松井 孝子 (七松クラブ)			40
	すずか ゆうな・たけい みさき 鈴鹿 裕菜・竹井 美咲 (百合学院)	124		
	ますい ちえ・ひぐち わかこ 増井 千恵・樋口 和歌子 (ウイングス)		24	
	きむら のりこ・たうら かおり 木村 則子・田浦 馨 (グレープ)	119		35
	あむろ みゆき・きはら まゆみ 安室 美幸・木原 真弓 (オールスターズ)	110	10	25
	いしかわ もとこ・にしぐち みゆき 石川 素子・西口 美幸 (いまりんず)			
	むらい まい・ひがしやま まさみ 村井 麻衣・東山 雅美 (キヤッツ)	127		43
	おくむら ゆいな・たていし あき 棄権 奥村 唯菜・立石 明希 (尼崎北高校)	111	棄権	26
	まえだ のりこ・かわもと みちよ 前田 徳子・川本 美千代 (チームひまわり)	120	11	36
	いのうえ なおみ・なかの けいこ 井上 奈緒美・中野 景子 (武庫BC)			
	くわぼら ちひろ・よしなが まい 桑原 千裕・吉永 茉依 (県尼高)		27	
	むらかみ くみこ・わかまつ もとこ 村上 久美子・若松 元子 (グレープ)	125		41
	たけつち りは・こはら ともみ 武内 里穂・小原 智美 (稲園高)	112		28
	くすのき てるよ・ほそかわ まゆみ 楠 てるよ・細川 麻由美 (六甲クラブ)		12	
	やまもと なつみ・なみた みどり 山本 菜摘・並田 碧 (百合学院)	121	オープン	37
	しらい なな・えのもと あやか 白井 那奈・榎本 彩花 (ハッピーバナナ)	113	13	29
	たなか みづき・さかもと みさき 田仲 美月・坂元 美咲 (啓明中)			

女子5部ダブルス (5LD) 1/2

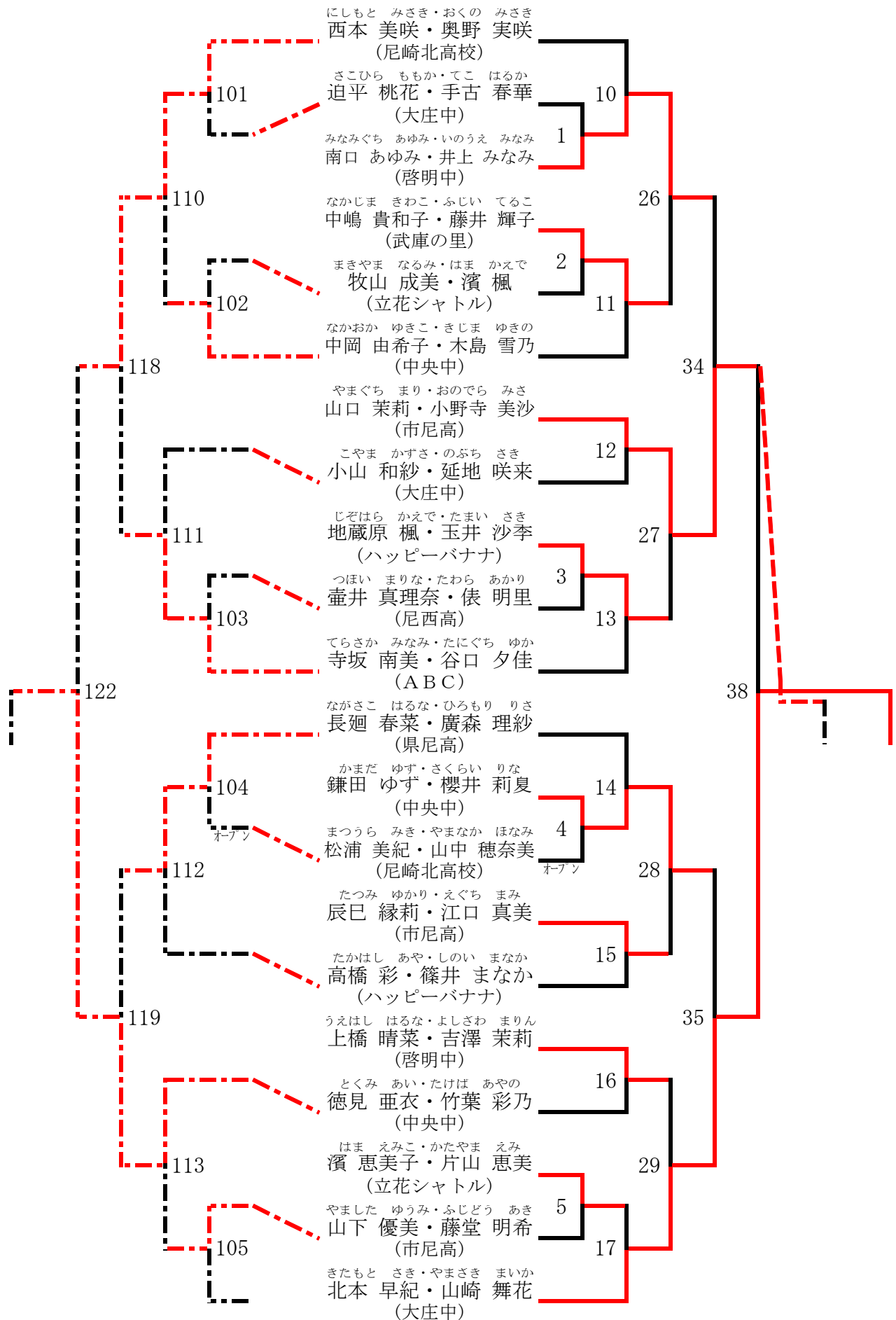

女子5部ダブルス (5LD) 2/2

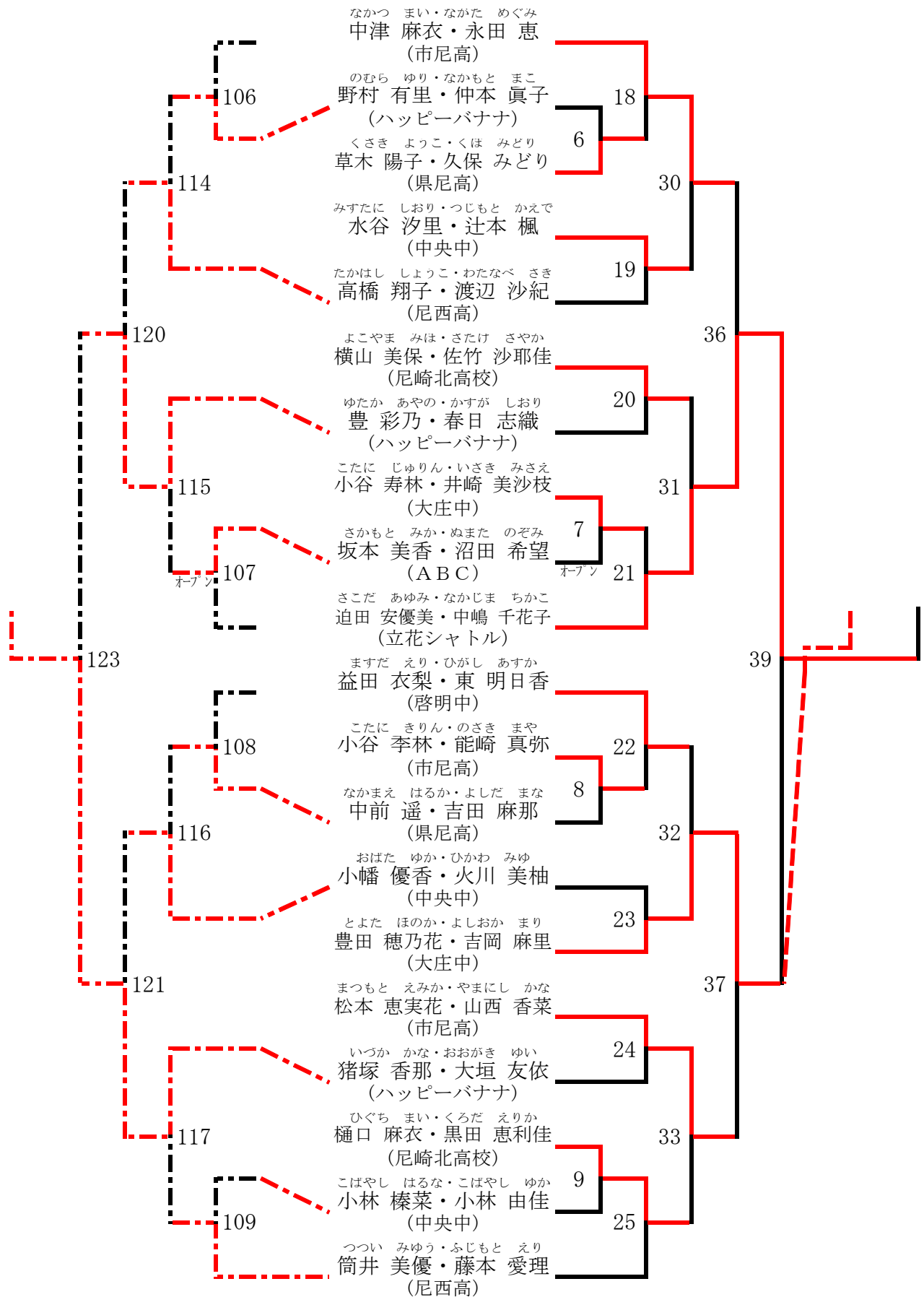

男子1部シングルス (1MS)

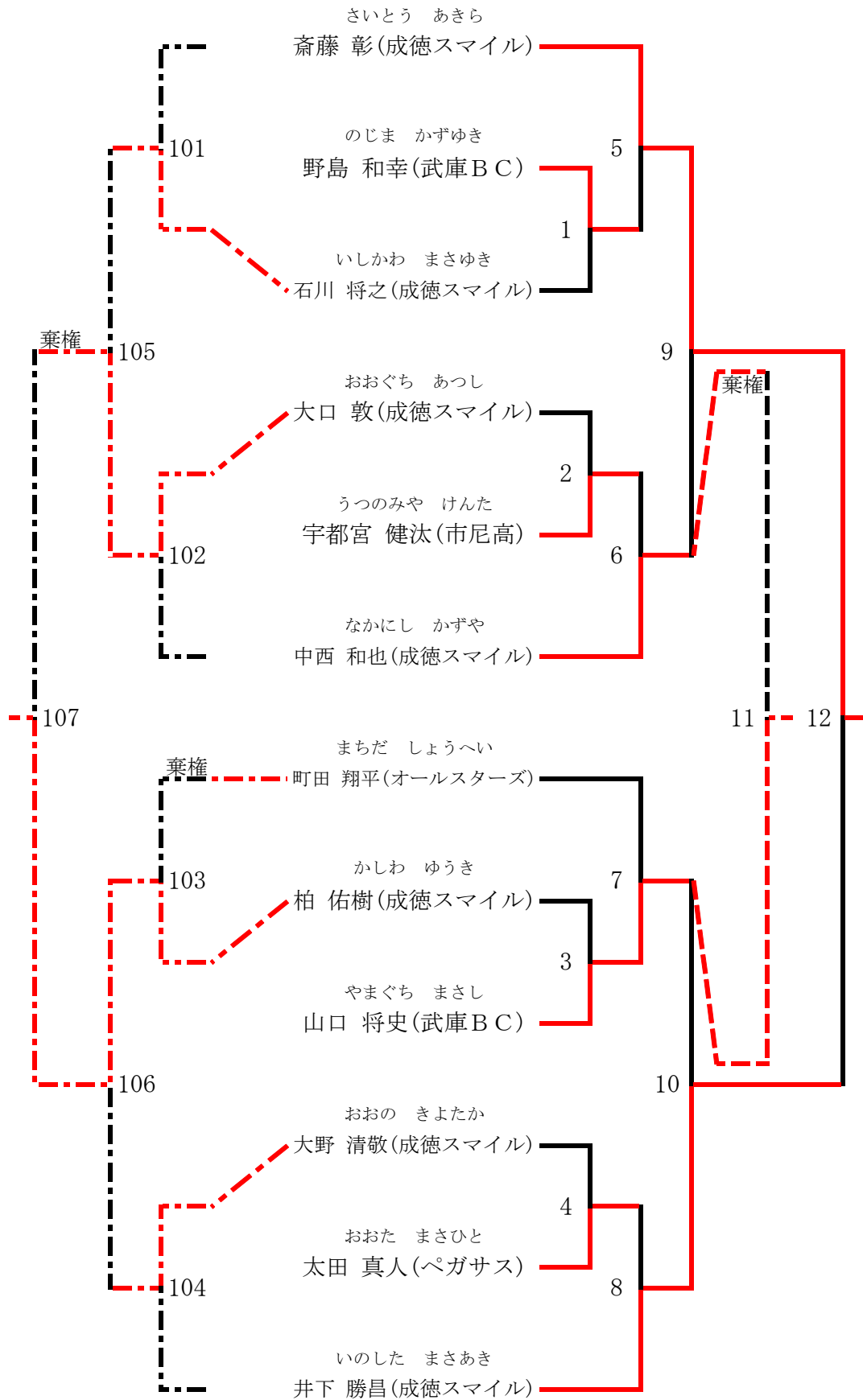

男子2部シングルス (2MS)

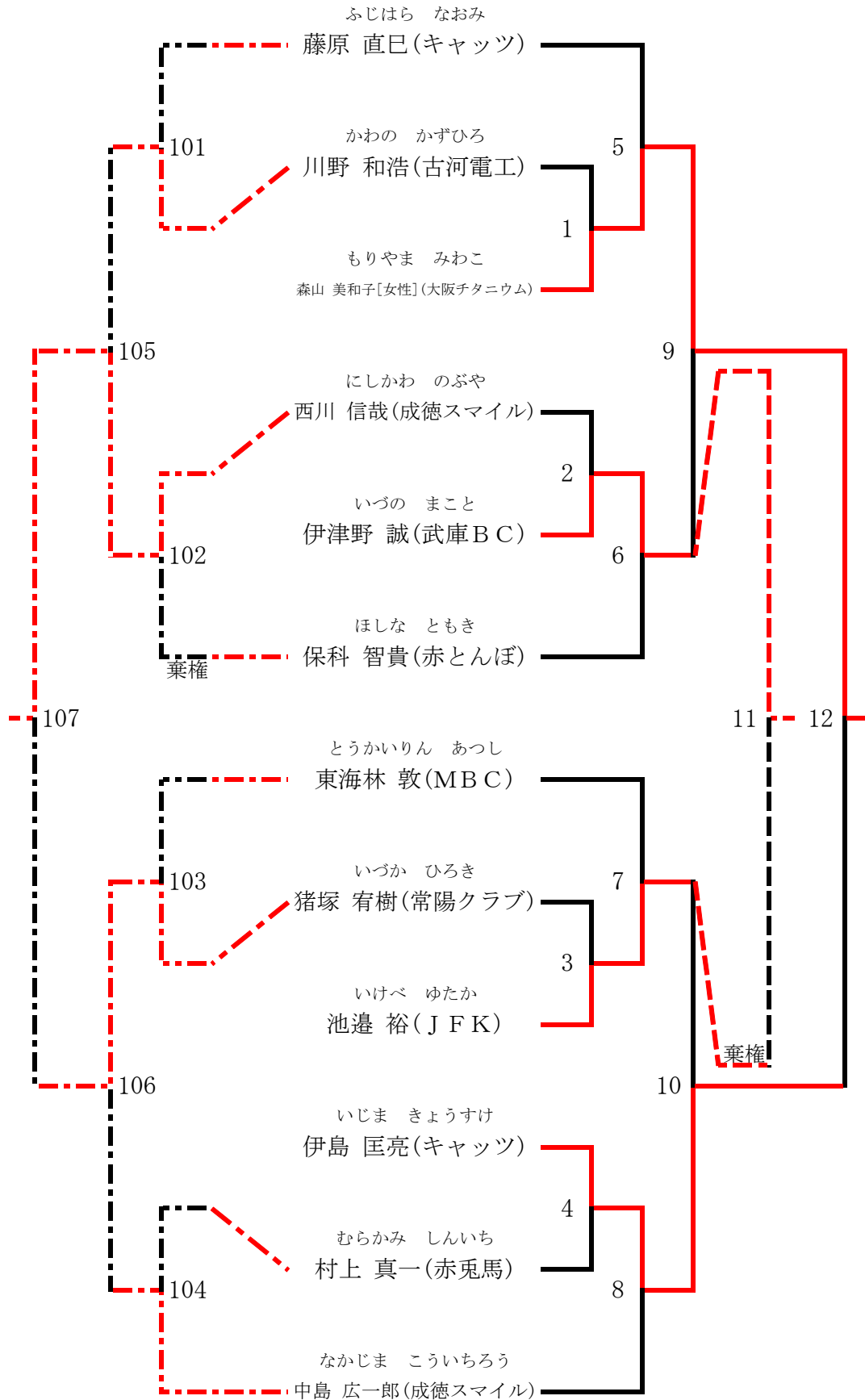

男子4部シングルス（4MS） 敢闘賞決定・3位決定・決勝戦

敢闘賞決定戦

決勝・3位決定戦

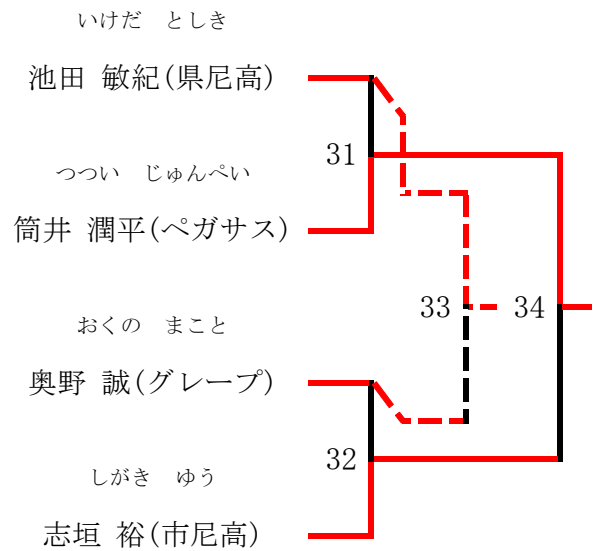
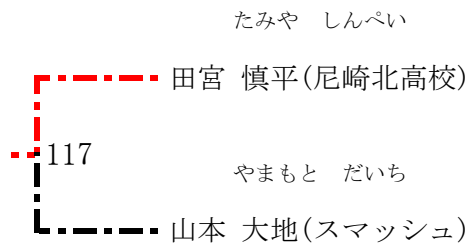

男子5部シングルス（5MS） 敢闘賞決定・3位決定・決勝戦

敢闘賞決定戦

決勝・3位決定戦

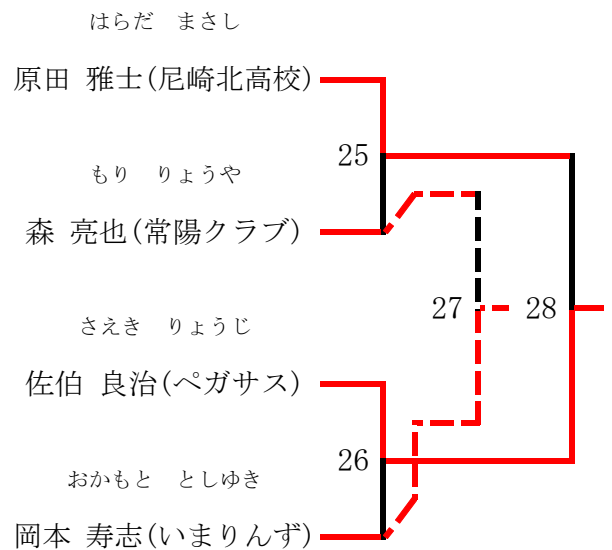
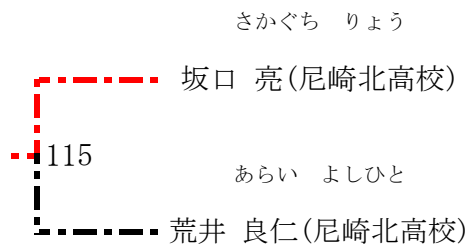

男子4部シングルス (4MS) 1 / 2

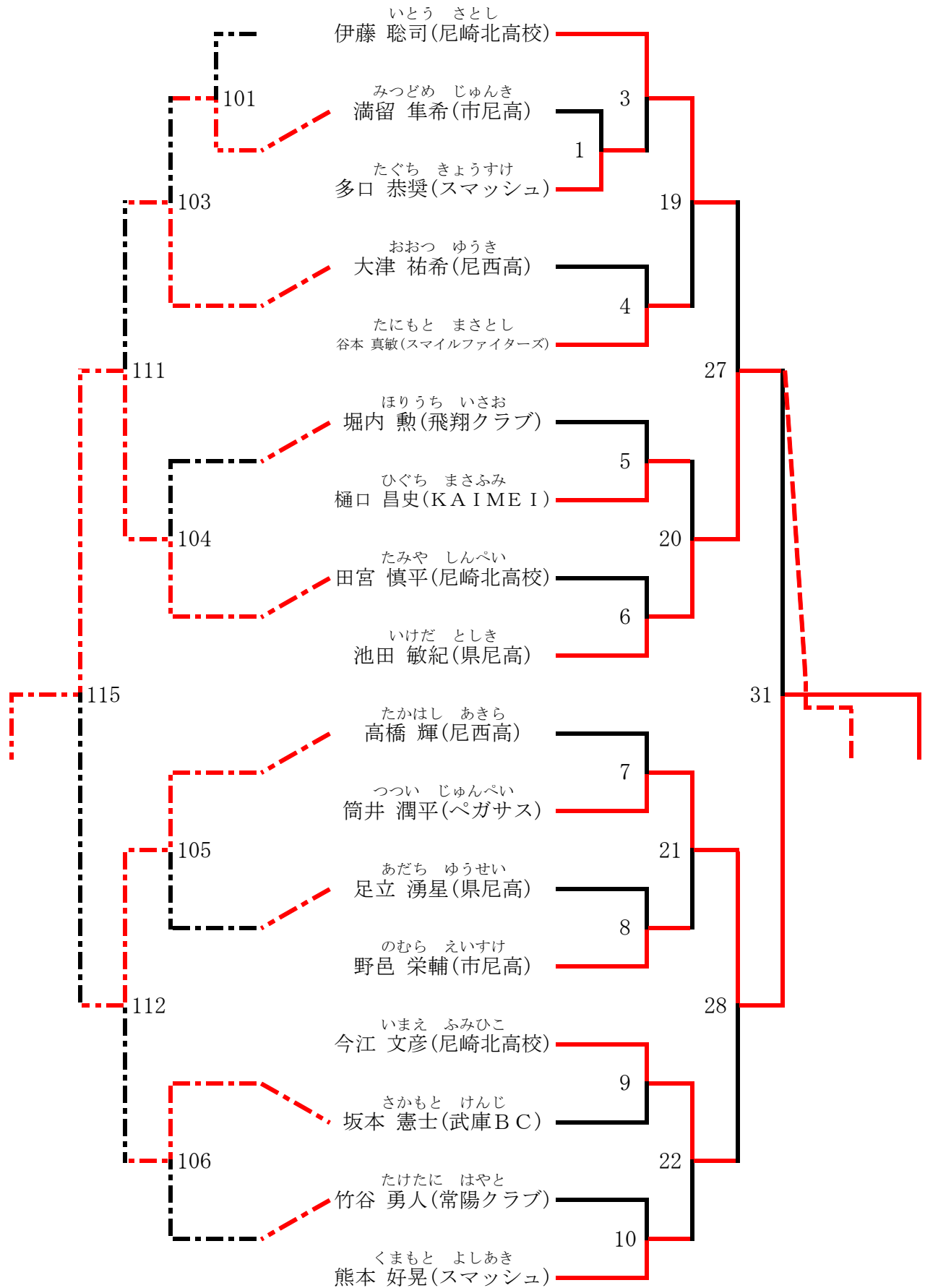

男子4部シングルス (4MS) 2 / 2

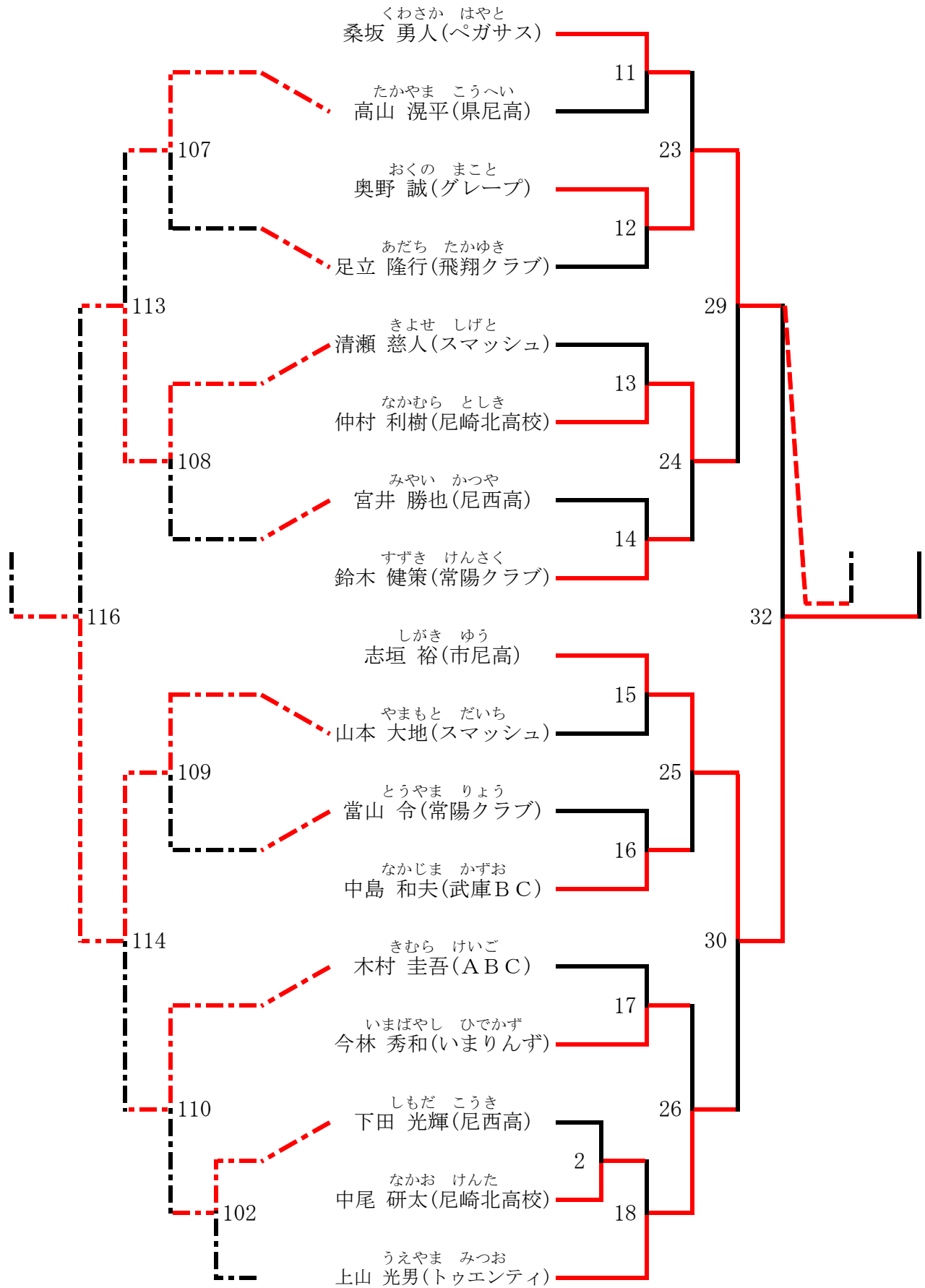

男子5部シングルス (5MS) 1 / 2

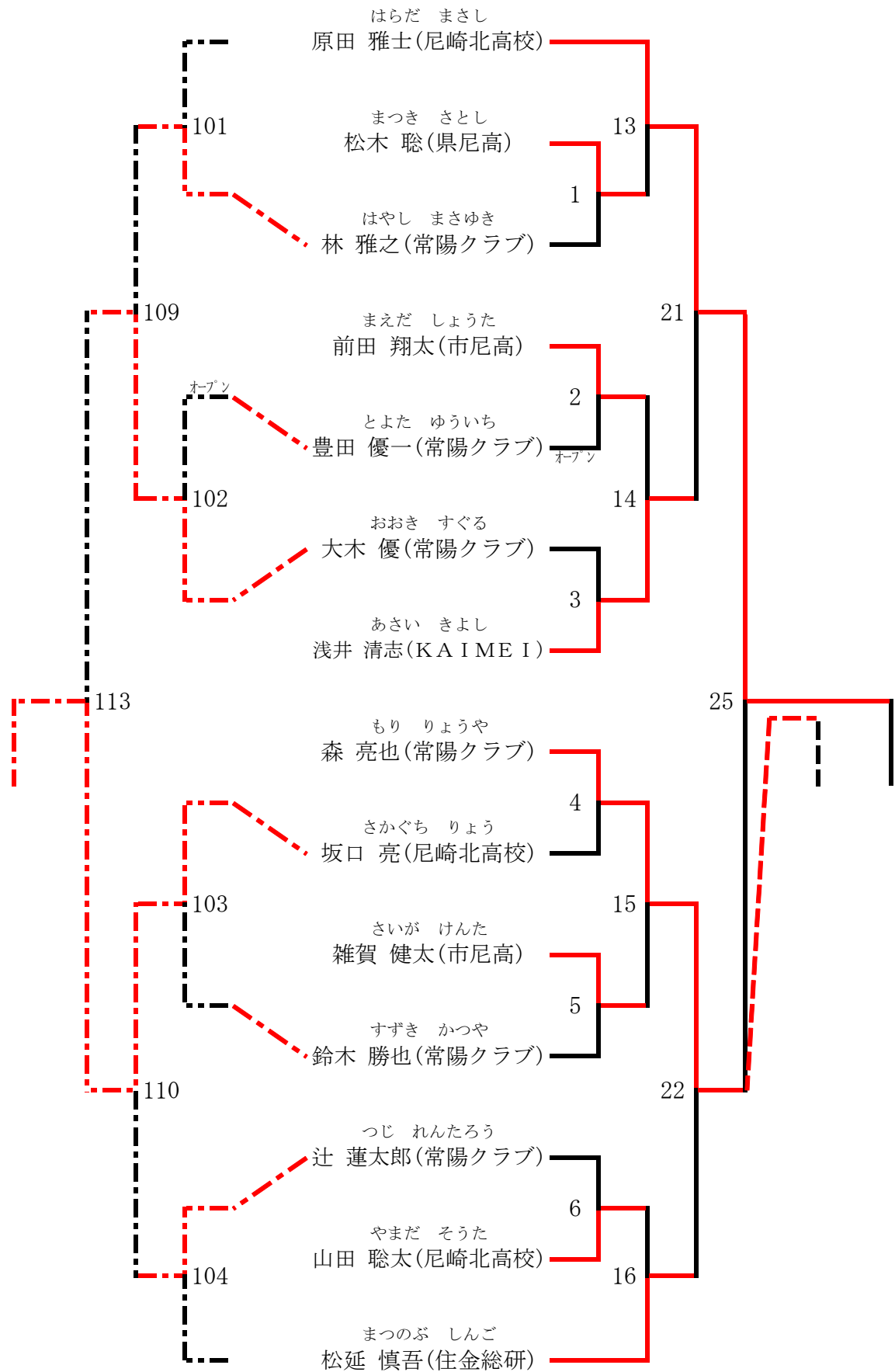

男子5部シングルス (5MS) 2 / 2

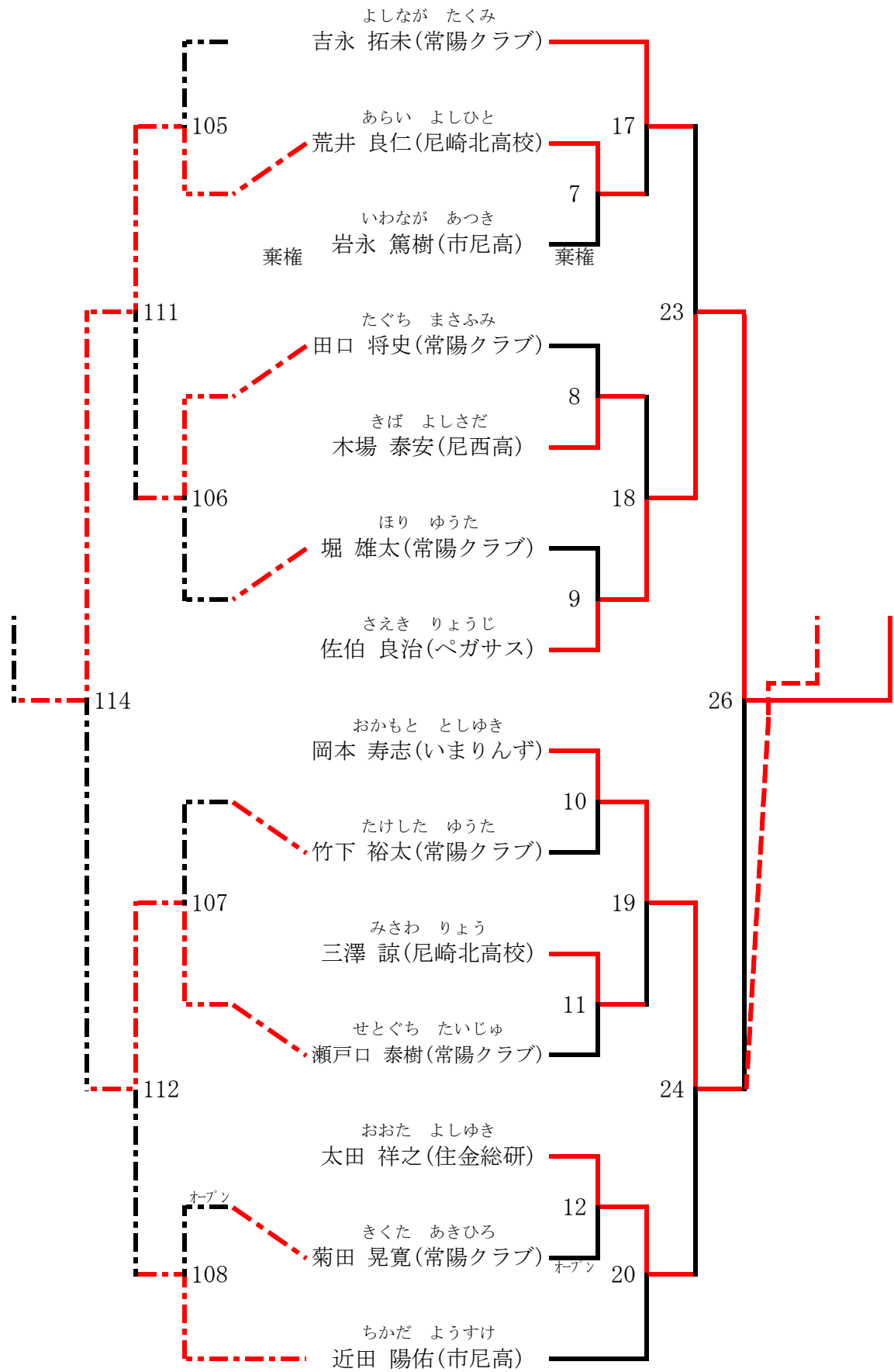

女子1部シングルス (1 L S)

	選手名	1	2	3	4	勝：負	順位
1	<small>ひぐち みわこ</small> 樋口 未和子(市尼高)		2〇〇	1×2	2〇1	2：1	2
2	<small>ぎむら あい</small> 木村 藍(武庫BC)	0×2		0×2	0×2	0：3	
3	<small>さかもと あいり</small> 坂元 愛莉(市尼高)	2〇1	2〇0		2〇0	3：0	1
4	<small>せとだ みき</small> 瀬戸田 美貴(市尼高)	1×2	2〇0	0×2		1：2	3

女子3部シングルス (3 L S)

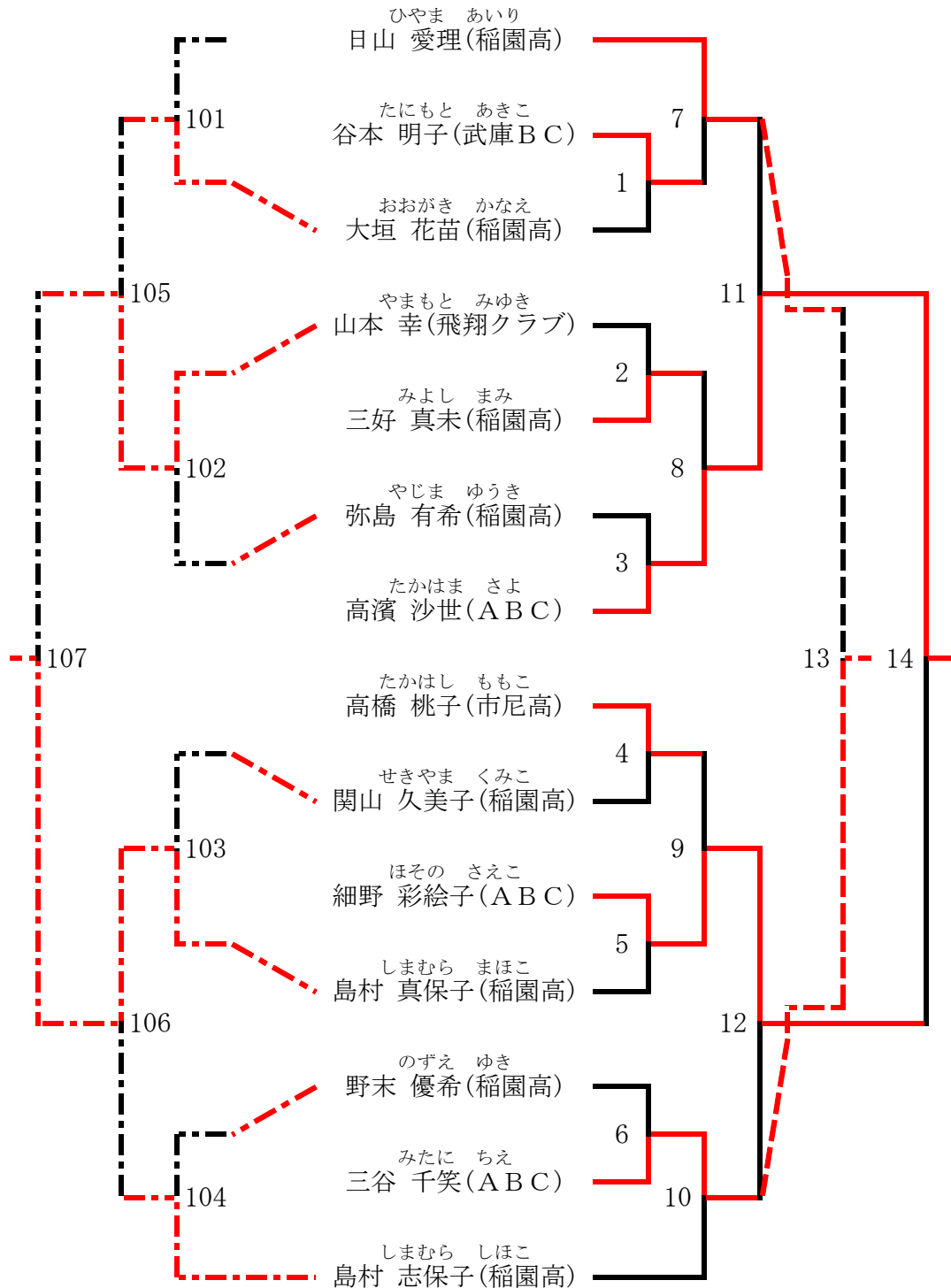

女子4部シングルス (4 L S) 敢闘賞決定・3位決定・決勝戦

敢闘賞決定戦

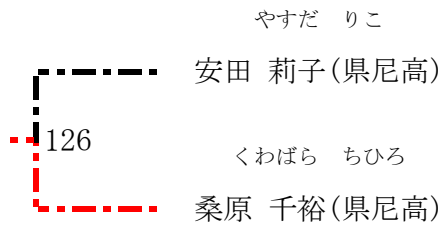

決勝・3位決定戦

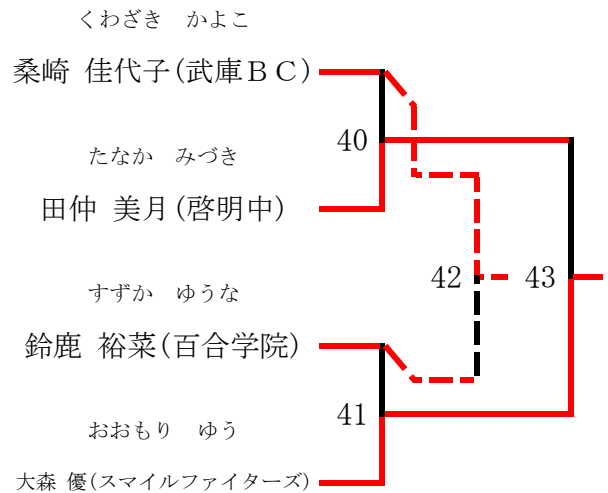

女子5部シングルス (5 L S) 敢闘賞決定・3位決定・決勝戦

敢闘賞決定戦



決勝・3位決定戦

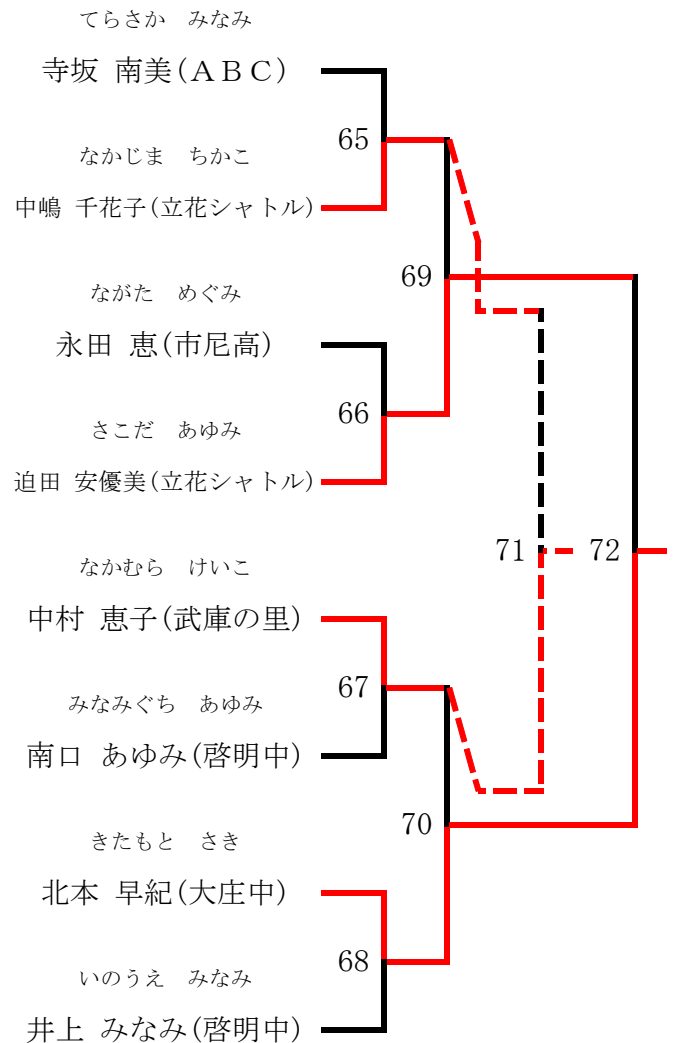

女子4部シングルス (4LS) 1/2

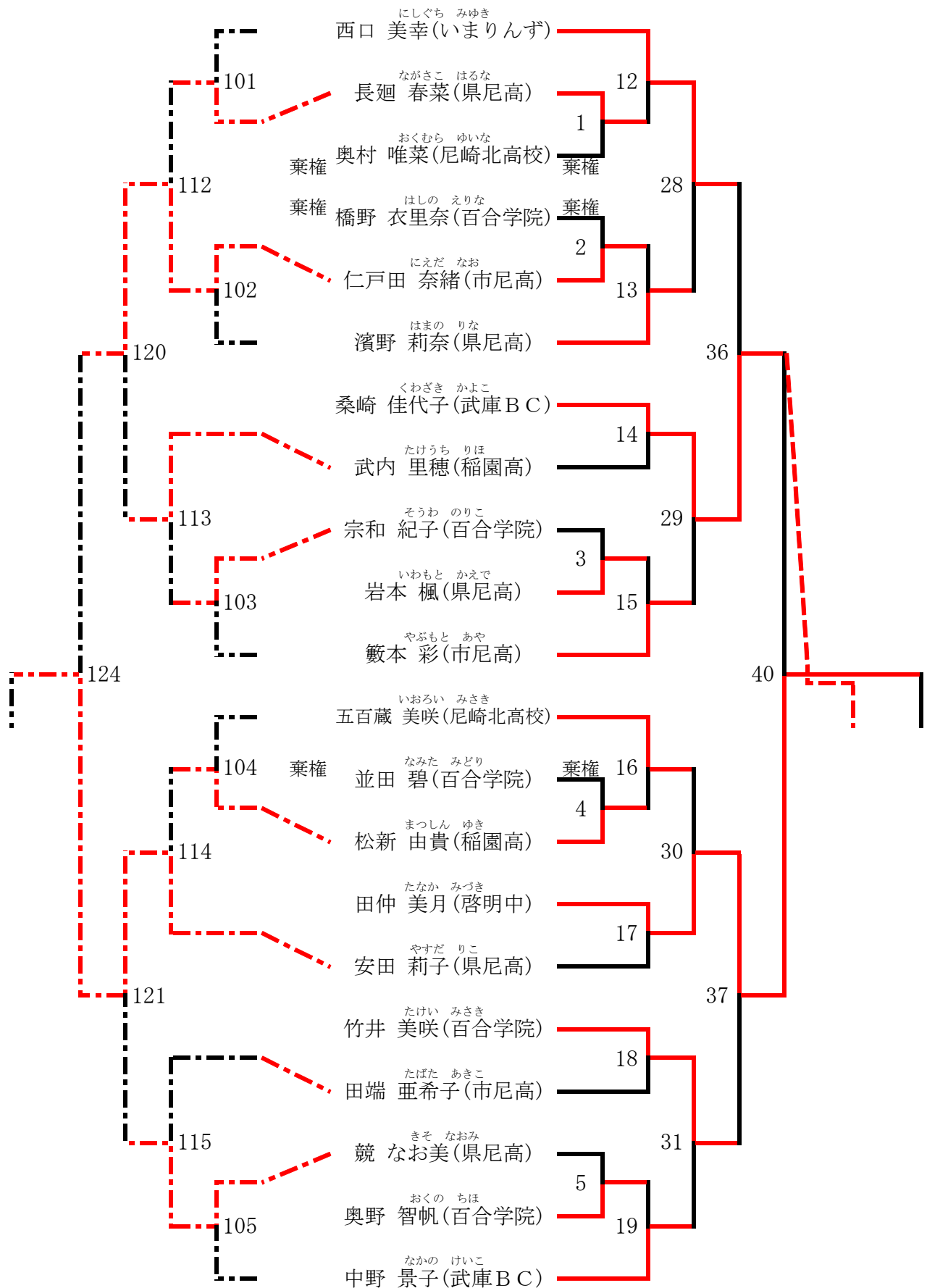

女子4部シングルス (4LS) 2/2

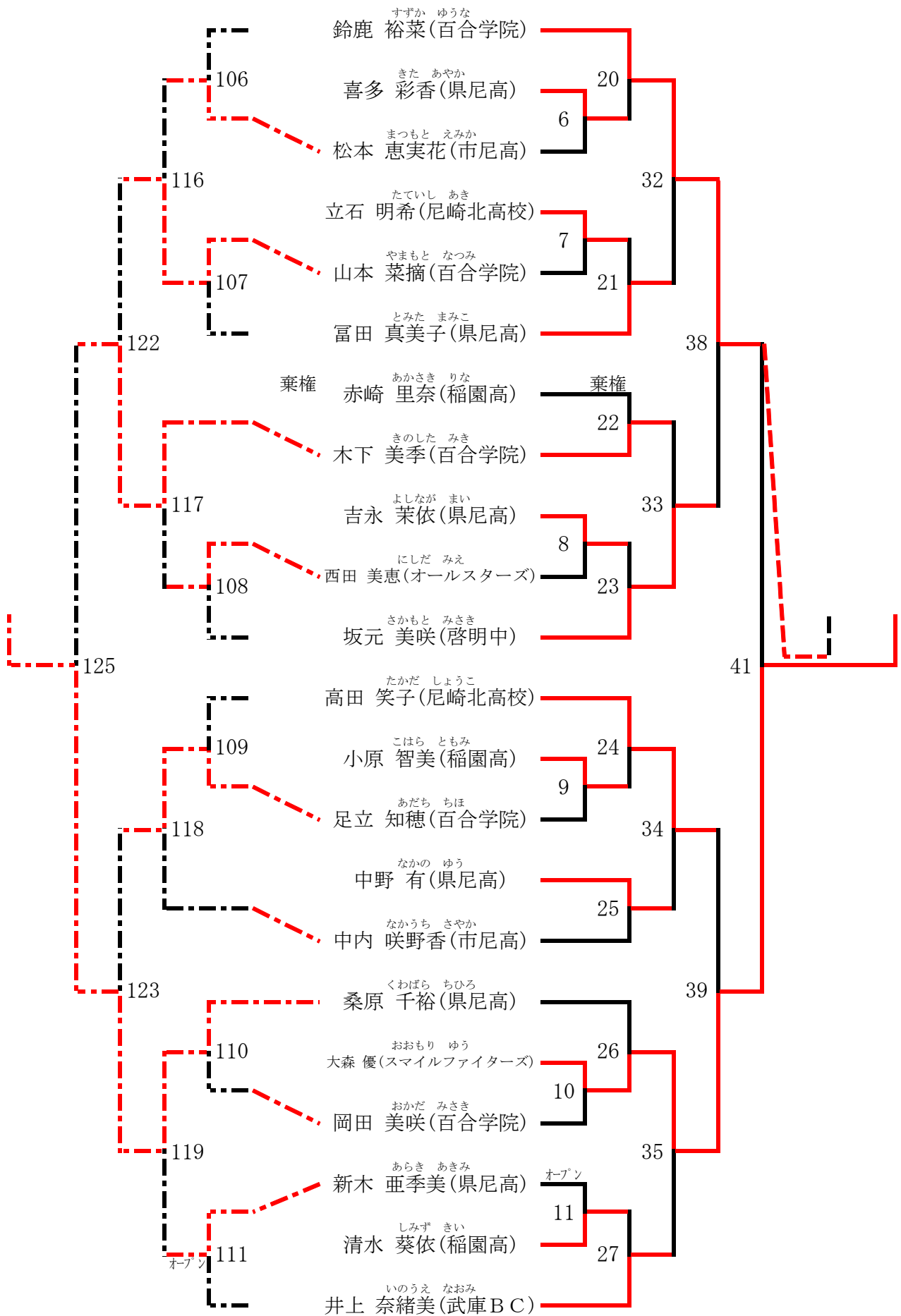

女子5部シングルス (5 L S) 1 / 4

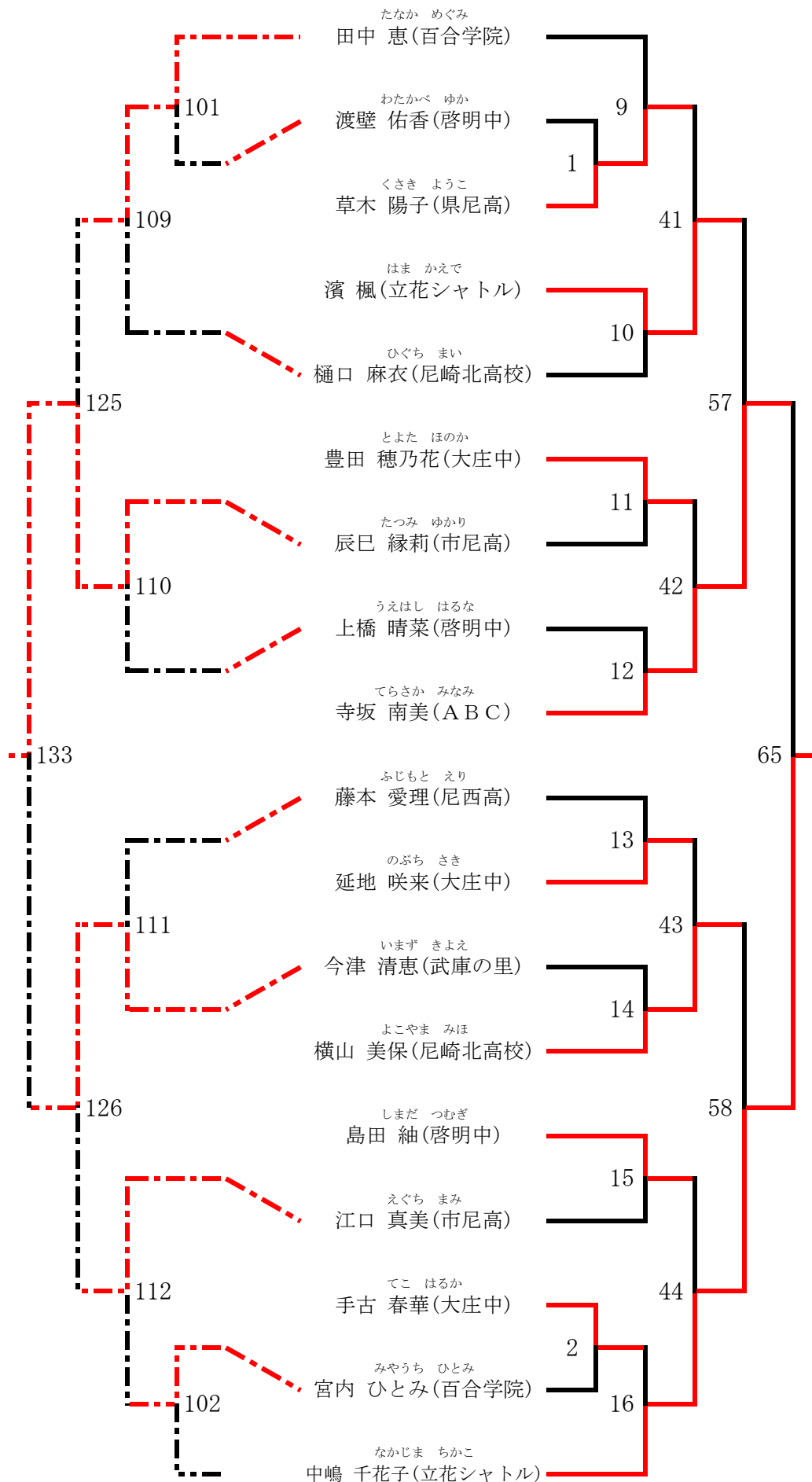

女子5部シングルス (5 L S) 2 / 4

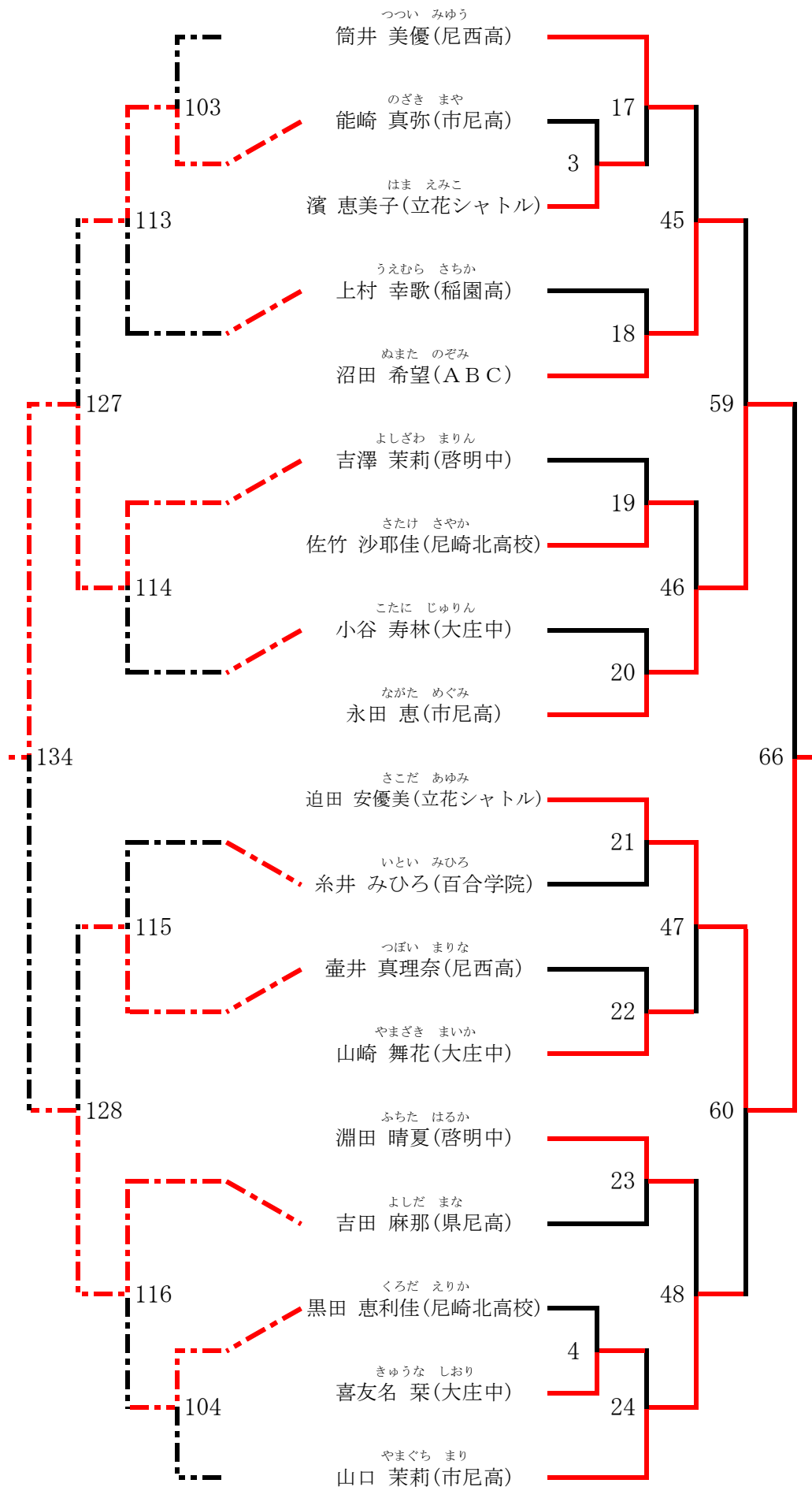

女子5部シングルス (5 L S) 3 / 4

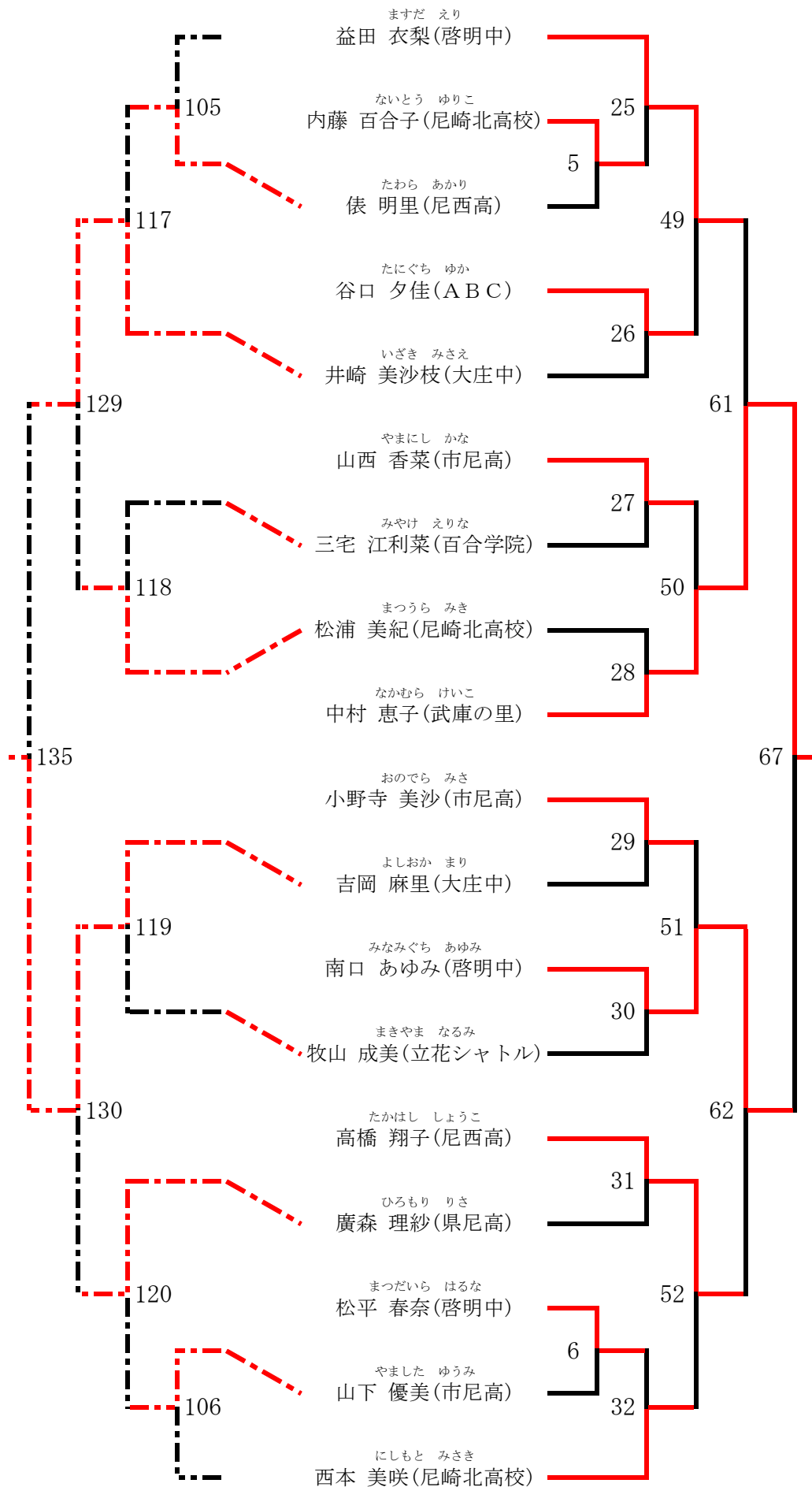

女子5部シングルス (5 L S) 4 / 4

